

Mercedes-Benz Wallbox



Betjeningsvejledning

Mercedes-Benz
The best or nothing.



Vigtige adresser

Kontakt

Daimler AG
Mercedesstraße 137
70327 Stuttgart, Germany

Kontakt venligst den lokale tekniske serviceafdeling hos Mercedes-Benz, hvis du har tekniske spørgsmål.

Denne vejledning må hverken helt eller delvist reproduceres, lagres i et elektronisk medium, eller i en anden form overføres elektronisk, elektrisk, mekanisk, optisk, kemisk, ved hjælp af fotokopi eller lydoptagelse, uden udtrykkelig, skriftlig tilladelse.

Indholdsfortegnelse

Vigtige adresser	ii	Fejlafhjælpning	8
Vigtige oplysninger	1	Fejlmeldinger under opladningen	8
Om denne vejledning	1	Driftsforstyrrelser og løsninger	8
Sikkerhedsanvisninger i denne vejledning	1	Udtagning af drift og ny ibrugtagning	9
Sikkerhedsanvisninger på apparatet	1	Ofte stillede spørgsmål	10
Generelle sikkerhedsanvisninger	2	Tillæg	11
Generelle produktoplysninger	2	Tekniske data	11
Brugsanvisninger	3	Måltegninger og dimensioner	12
Indledning	4	Standarder & direktiver	13
Produktpræsentation	4	CE-mærkning og overensstemmelses erklæring	14
Udpakning og pakkens indhold	4	Vedligeholdelse	14
Identifikation af produktvarianter	5	Rengøring og vedligeholdelse	15
Opladning	6	Varemærker	15
Opladning med Mercedes-Benz-wallboxen	6	Ophavsret & copyright	15
		Anvisninger for bortskaffelse	15

Vigtige oplysninger

Om denne vejledning

Den foreliggende vejledning er leveret som originalt tilbehør sammen med din Mercedes-Benz-wallbox og dokumenterer de trin og valgmuligheder, der er nødvendige for at tage din wallbox i brug og betjene den. Derfor er bestemte tekstafsnit formateret specielt i denne vejledning for at give mulighed for en så hurtig og overskuelig orientering som muligt.

- Beskrivelser, der angiver forskellige ækvivalente valgmuligheder (som i dette tilfælde), er markeret som punktliste.
- Beskrivelser, der beskriver udførelsen af en funktion, angives numerisk og definerer derfor de enkelte arbejdsstrins rækkefølge.

Læs under alle omstændigheder denne vejledning, fordi den indeholder vigtige oplysninger om brugen af wallboxen sammen med din Mercedes-Benz-bil. Følg især alle brugs- og sikkerhedsanvisninger, der er trykt i denne vejledning.

Opbevar denne vejledning som reference et sikkert sted. Hvis wallboxen betjenes af flere brugere, skal indholdet i denne vejledning og især sikkerhedsanvisningerne under alle omstændigheder videregives til, eller være tilgængelig for hver enkelt bruger.

Alle mål i denne vejledning er angivet i millimeter. Hvis det er nødvendigt, er den pågældende målestok også angivet ved forskellige illustrationer.

Bemærk, at alle produktets tekniske data, specifikationer og design kan blive ændret uden varsel.

Sikkerhedsanvisninger i denne vejledning

Advarsler og sikkerhedsforanstaltninger i denne vejledning, der er markeret som nedenfor, skal især overholdes. Symbolerne har følgende betydning:

FARE!

Afsnit, der er markeret med dette symbol, henviser til elektriske spændinger, der udgør en risiko for liv og legeme: En overtrædelse kan medføre alvorlige kvæstelser og død. Handlinger, der er markeret med dette symbol, må under ingen omstændigheder udføres.

FORSIGTIG!

Afsnit, der er markeret med dette symbol, henviser til andre risici, der kan medføre skader på selve apparatet, eller på andre elektriske forbrugere. Handlinger, der er markeret med dette symbol, skal udføres med særlig opmærksomhed.

BEMÆRK!

Afsnit, der er markeret med dette symbol, henviser til andre vigtige informationer og særlige forhold, der er nødvendige for en pålidelig drift. Handlinger, der er markeret med dette symbol, skal udføres efter behov.

Sikkerhedsanvisninger på apparatet

På huset og elektronikafskærmningen inden i wallboxen er der anbragt yderligere sikkerheds- og betjeningsanvisninger. Disse symboler har følgende betydning:

VIGTIGT!

Læs under alle omstændigheder først betjeningsvejledningen (dette dokument), især før du åbner dækslet på din Mercedes-Benz-wallbox's hus.



VIGTIGT!

Når huset er åbnet, kan der være farlige elektriske spændinger inden i wallboxen.

Generelle sikkerhedsanvisninger

Overhold følgende punkter:

- Læs denne vejledning omhyggeligt igennem.
- Overhold alle advarsler.
- Følg alle anvisninger.
- Wallboxen skal installeres af en kvalificeret elektriker, tilsluttes under hensyntagen til de lokale forskrifter og bestemmelser, og derefter godkendes til brug.
- Efter installationen skal der være en minimumsafstand på 50 cm til wallboxen på alle sider.
- Fjern aldrig elektronikafskærmningen bag dækslet på Mercedes-Benz-wallboxen: Det er ikke nødvendigt at rengøre eller vedligeholde komponenterne bagved og under ingen omstændigheder af brugeren.
- Mercedes-Benz-wallboxen må kun bruges med lukket og låst dæksel. Kontroller før opladningen, at husets dæksel er lukket og låst med den medfølgende trekantnøgle.
- Anvend kun tilbehør, som tilbydes af Mercedes-Benz og som er beregnet til apparatet.
- Brug ikke denne wallbox i umiddelbar nærhed af rindende vand eller vandstråler. Mercedes-Benz-wallboxen er dog iht. den relevante beskyttelsesklasse tilstrækkeligt beskyttet mod stænk og sprøjt.
- Mercedes-Benz-wallboxen må ikke installeres i områder, som er truet af oversvømmelse.
- Mercedes-Benz-wallboxen må ikke installeres i eksplosionsfarlige omgivelser (EX-områder).
- Mercedes-Benz-wallboxen må ikke klæbes til eller dækkes til med andre genstande eller materialer for at sikre, at der til enhver tid er en tilstrækkelig luftcirkulation.
- Der må hverken stilles væske, genstande, eller beholdere, der indeholder væske, på huset.
- Bemærk, at brugen af en radiosender i umiddelbar nærhed af wallboxen (< 20 cm) kan medføre funktionsforstyrrelser og skal derfor undgås.
- Dette apparat er ikke bestemt til at blive brugt af personer (herunder børn) med begrænsede fysiske, sensoriske eller mentale evner eller manglende erfaring og/eller viden, medmindre de er under opsyn af en person, der er ansvarlig for sikkerheden, eller af denne person har fået anvisninger i, hvordan apparatet skal bruges.
- Børn skal være under opsyn, så de ikke leger med apparatet.
- Bemærk, at Mercedes-Benz-wallboxen må installeres og bruges i en højde på maks. 2.000 meter NN).

Generelle produktoplysninger

Den foreliggende Mercedes-Benz-wallbox svarer til det aktuelle tekniske niveau og opfylder alle eksisterende sikkerhedstekniske forskrifter, direktiver og standarder. Sikkerhedsanvisningerne i denne vejledning er beregnet til at sikre en korrekt og sikker drift. Hvis sikkerhedsanvisningerne og anvisningerne i denne vejledning tilsidesættes eller ikke overholdes, kan dette medføre elektrisk stød, brand og/eller alvorlige kvæstelser. Driftsforstyrrelser, der påvirker personers, tilsluttede elektriske forbrugeres eller selve apparatets sikkerhed, må kun repareres af en autoriseret elektriker.

Hvis der opstår funktionsfejl på wallboxen, bedes du først kontakte virksomheden, der har installeret wallboxen. Hvis fejlen fortsat ikke kan afhjælpes, bedes du kontakte den lokale tekniske serviceafdeling hos Mercedes-Benz.

Kontakt under alle omstændigheder den lokale tekniske serviceafdeling hos Mercedes-Benz, hvis:

- huset er beskadiget mekanisk,
- husets dæksel er fjernet, eller ikke længere kan lukkes eller låses,
- apparatet ikke længere er tilstrækkeligt beskyttet mod stænk og/eller fremmedlegemer,
- ladestikdåsen eller det eksterne ladekabel er beskadiget funktionelt eller synligt,
- wallboxen ikke fungerer korrekt, eller på anden måde er beskadiget.

 **FARE!**

Hvis du konstaterer skader på huset eller på ladestikdåsen hhv. ladekablet, skal du omgående tage wallboxen ud af drift ved hjælp af de(n) forudinstallerede sikring(er) i boliginstallationen: Yderligere brug af wallboxen er i dette tilfælde ikke tilladt! Kontakt den lokale tekniske serviceafdeling hos Mercedes-Benz!

Brugsanvisninger

Læs og følg følgende anvisninger om brug af din wallbox:

- Dette apparat skal altid være forbundet med strømforsynings beskyttelsesleder. Beskyttelseslederen forbindes og kontrolleres af installatøren. Ændringer efter installationen må kun udføres af en kvalificeret elektriker.
- Wallboxen må ikke installeres i områder, hvor personer ofte færdes. Undgå især at installere wallboxen langs med passager og markerede flugtveje.
- Når der ikke oplades, skal ladekablet altid trækkes ud og lægges på plads (varianter med ladestikdåse), eller sættes i ladestikholderen på siden (varianter med fast forbundet ladekabel), så man ikke kan snuble over det.
- Kontroller, at apparatets mærkespænding og -strøm er i overensstemmelse med dit lokale lysnets specifikationer og at mærkekapaciteten ikke overskrides under opladningen.
- Overhold altid de lokale, gældende sikkerhedsforskrifter i det land, hvor du bruger wallboxen.
- For at afbryde strømforsyningen til wallboxen fuldstændigt, skal tilledningen altid afbrydes med de(n) forudinstallerede sikring(er) og den eksterne fejlstrømsafbryder.
- Brug aldrig wallboxen hvor der er trange pladsforhold. Især skal det sikres, at bilen er parkeret i en passende afstand til wallboxen under opladningen og at den kan tilsluttes uden at stramme ladekablet.
- I området foran wallboxen skal der være en parkeringsplads til bilen. Afstanden mellem bilen og wallboxen skal være min. 50 cm til maks. 5 m.
- Kontroller, at dækslet på wallboxens hus altid er lukket og låst, når wallboxen er i brug. Opbevar trekantnøglen til at åbne dækslet med et sted, som kun er tilgængeligt for autoriserede brugere.
- Fjern aldrig den indvendige elektronikafskærmning bag dækslet på wallboxens hus.
- Du må under ingen omstændigheder ændre huset eller wallboxens indvendige ledningsnet: I modsat fald er der en sikkerhedsrisiko, garantibestemmelserne overtrædes og kan medføre, at garantien bortfalder med omgående virkning.
- Apparatet må kun installeres og/eller repareres af kvalificerede fagfolk: Der findes ingen dele i apparatet, der skal vedligeholdes af brugeren.

Indledning

Mange tak, fordi du har valgt denne wallbox til opladning af din Mercedes-Benz-bil! Med Mercedes-Benz-wallboxen har du valgt en innovativ og bæredygtig løsning.

eMobility hjælper med at spare på de naturlige ressourcer og at beskytte miljøet vedvarende – som Electric-Drive-modellerne fra Mercedes-Benz. Mercedes-Benz-wallboxen forbinder et avanceret og tiltalende design med intuitiv funktionalitet: Efter behov kan brugeren vælge mellem varianter med ladestikdåse eller med et fast forbundet ladekabel, der er konstrueret til privat eller halvoffentlig brug.

Mercedes-Benz-wallboxe fremstilles fuldstændigt i Tyskland og opfylder alle gældende forskrifter og standarder om opladning af elbiler iht. standard IEC 61851-1, mode 3 i hele Europa: Læs også afsnittet ”Standarder & direktiver” på side 13.

Produktpræsentation

Din Mercedes-Benz-wallbox giver mulighed for sikker og nem opladning af elbiler iht. standard IEC 61851-1, mode 3 og er samtidig konstrueret til en så hurtig opladning som muligt.

Vi lægger maksimal vægt på, at alle vores produkter er sikre at bruge. Derfor har din wallbox en integreret DC-fejlstrømsdetektering, der i kombination med beskyttelsesanordningerne i din boliginstallation og din elbil effektivt beskytter mod kortslutning, elektrisk stød og andre risici under brugen.

Til dagligt er wallboxen særdeles nem at betjene: De aktuelle driftstilstande er til enhver tid nemme at aflæse ved hjælp af de tre LED-indikatorer nederst på husets forside. Hvis der skulle opstå en funktionsfejl, kan du aflæse årsagen ved hjælp af en specifik LED-fejlkode, uden at skulle åbne huset. Efter en fagmand har taget Mercedes-Benz-wallboxen i brug, er den til enhver tid klar til opladning, som skal frigives særskilt med den integrerede nøglekontakt.

Et fælles træk for alle wallboxe er det kompakte hus, der effektivt beskytter de interne kredsløb mod eksterne miljøpåvirkninger og uautoriseret adgang. Principielt skal alle varianter af wallboxen installeres og tages i brug af en kvalificeret elektriker. Kontakt din lokale Mercedes-Benz-forhandler, hvis du har spørgsmål.

Udpakning og pakkens indhold

Din Mercedes-Benz-wallbox leveres i en ekstrem modstandsdygtig papæske med forskellige tilbehørsdele, der er nødvendige for at wallboxen kan fungere korrekt. Kontroller derfor direkte efter udpakningen, at følgende dele er leveret:

Komponenter	Mængde	Beskrivelse
Wallbox	1	Ladestation, der består af et kunststofhus med et aflåseligt dæksel og en særskilt monteringsplade
Introduktionsvejledning	1	Kort vejledning inklusiv sikkerhedsanvisninger i trykt format
Monteringssæt	1	Skruesæt til vægmontering, der består af 2 x 4 skruer og passende dyvler, trekantnøgle, nøgle til nøglekontakt (2 stk.), kabelafastning inkl. skruer (2 stk.), propper til åbninger bag på huset (3 stk.)

Kontakt omgående din lokale Mercedes-Benz-forhandler, hvis du konstaterer, at en eller flere af ovennævnte dele mangler efter udpakningen.

BEMÆRK!

Papæsken, som Mercedes-Benz-wallboxen leveres i, beskytter optimalt mod eksterne påvirkninger under transport og opbevaring. Opbevar papæsken, hvis muligt, og brug den, hvis Mercedes-Benz-wallboxen skal sendes til producenten på grund af en funktionsfejl og lign., eller til anden transport.

Identifikation af produktvarianter

Wallbox-serien fra Mercedes-Benz omfatter flere varianter, der er optimeret mekanisk og elektrisk til forskellige anvendelsesprofiler. For at identificere wallboxen findes der en produktetiket på undersiden med det specifikke Mercedes-Benz-artikelnnummer for din wallbox. Kontroller ved hjælp af etiketten, at den installerede model er beskrevet i den foreliggende vejledning.



Til identifikation er især modelbetegnelsen (A000 906 XX XX) og de værdier for lysnettilslutning (spænding, netfrekvens, strømstyrke), der er angivet nedenunder, relevante.

I denne vejledning beskrives følgende wallboxe:

Model	Lysnettilslutning	Variant
A0009060407	230 / 400 V 50 Hz 16 A	Fast forbundet ladekabel iht. IEC 62196-2 type 2, ca. 6 m, ladeeffekt 11 kW
A0009060507	230 / 400 V 50 Hz 32 A	Integreret ladestikdåse iht. IEC 62196-2 type 2 til valgfrit mode-3-ladekabel, ladeeffekt 22 kW

Kontakt venligst din lokale Mercedes-Benz-forhandler for oplysninger om mode-3-ladekabler.

FORSIGTIG!

Informationer og tekniske specifikationer i denne vejledning relaterer udelukkende til de varianter, der er nævnt i denne vejledning, og må ikke overføres til andre wallbox-modeller: Disse varianter leveres i givet fald med specifikke vejledninger.

Opladning

Den mekaniske og elektrotekniske installation af de varianter af Mercedes-Benz-wallboxen, der er beskrevet i denne vejledning, skal udføres af kvalificerede fagfolk: Især skal forberedelsen af boliginstallationen og den elektriske tilslutning til boliginstallationen udføres af en kvalificeret elektriker og derefter godkendes med ibrugtagningen. Kontakt et elinstallationsfirma eller din lokale Mercedes-Benz-forhandler, der gerne hjælper dig, hvis du har spørgsmål til installation og brug af din wallbox.

Selve installationen er beskrevet i en særskilt installationsvejledning. Denne vejledning indeholder vigtige oplysninger om den mekaniske og elektriske installation og om den efterfølgende ibrugtagning og godkendelse af wallboxens funktion. Du bør, hvis muligt, deltage, når en autoriseret elektriker tager wallboxen i brug første gang, for at sikre, at du fremover uden problemer kan oplade elbilen med din Mercedes-Benz-wallbox.

Wallboxens aktuelle driftstilstand vises med de tre farvede LED-indikatorer på forsiden. LEDerne kan...

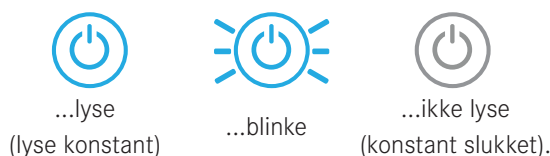

Du finder yderligere oplysninger om driftstilstandene på de næste sider.

Opladning med Mercedes-Benz-wallboxen

Wallboxen er konstrueret til en så hurtig opladning af din Mercedes-Benz-bil som muligt iht. IEC 61851-1 mode 3. Den effektive opladningstid afhænger af det monterede batteri i bilen og af bilens opladningstilstand, når opladningen påbegyndes.



Mercedes-Benz-wallboxen fås i varianter med fast forbundet ladekabel, eller med en type2-ladestikdåse. Varianten A0009060407 er udstyret med et ladekabel med et type2-ladestik. Her er ladestikket sat i en passende ladestikholder på højre side af wallboxen og tages kun ud til opladningen.

Varianten A0009060507 er udstyret med en ladestikdåse til hvilken du skal bruge et ekstra mode 3-ladecable til at tilslutte til din Mercedes-Benz-bil. Denne variant har en elektromotorisk lås, der fastlåser ladestikket i wallboxen, så snart ladekablet er tilsluttet wallboxen og bilen. Du kan få oplysninger om ladekablerne hos din lokale Mercedes-Benz-forhandler.

FORSIGTIG!

Mercedes-Benz-wallboxen må kun bruges med lukket og låst dæksel. Kontroller før opladningen, at husets dæksel er lukket og låst med den medfølgende trekantnøgle.

Sådan oplader du din Mercedes-Benz-bil med wallboxen:

1. Parker din bil således, at du nemt kan nå bilens stikdåse med ladekablets ladestik: Ladecablet må ikke strammes under opladningen!
2. Åbn bilens stikdåse, som beskrevet i betjeningsvejledningen til bilen.
3. Kontroller LED-indikatorerne på forsiden af wallboxen: Når wallboxen er klar til brug, blinker den blå LED  hvert 5. sekund, mens de to andre LEDer ikke lyser.
4. Tag ladestikket ud af opbevaringsrummet (variant A0009060407), eller forbind Mode-3-ladecablet, der fås som ekstraudstyr, med ladestikdåsen på højre side af wallboxen (variant A0009060507).
5. Sæt ladecablets stik helt ind i bilens stikdåse.
6. Frigiv evt. opladningen med nøglekontakten på højre side af huset.

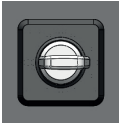

- Nøglekontakt i vandret position: Næste opladning er spærret.



- Nøglekontakt i lodret position: Opladningen er frigivet.

i BEMÆRK!

Frigivelsen af opladningen er kun nødvendig til at starte opladningen: Derefter kan nøglekontakten drejes til vandret position igen, uden at opladningen afbrydes. Når forbindelsen til bilen er afbrudt, er wallboxen dog spærret for ny opladning.

Driftstilstandene vises via LED-indikatorerne på forsiden af wallboxen på følgende måde:

LED-indikation	Beskrivelse
	Den blå LED blinker hvert 5. sekund, den grønne LED og den røde LED lyser ikke. Bilen kan nu tilsluttes.
	Den blå LED lyser konstant, når bilen er tilsluttet og genkendt, men opladningen endnu ikke er frigivet med nøglekontakten.
	Den blå LED slukker og den grønne LED lyser konstant, når bilen er tilsluttet og opladningen er frigivet med nøglekontakten: I denne tilstand venter wallboxen på, at bilen starter opladningen.
	Under den egentlige opladning blinker den grønne LED . Opladningen kan afbrydes manuelt på bilen og afsluttes automatisk af bilen, når opladningen er afsluttet.
	Når opladningen stoppes midlertidigt (pause) eller er afsluttet, lyser den grønne LED konstant igen.

i BEMÆRK!

Opladningen afsluttes i princippet af bilen, ikke af wallboxen. Den lysende grønne LED viser på grundlag af kommunikationen med bilen, at opladningen stoppes midlertidigt eller er afsluttet: Det er kun muligt at skelne mellem disse to tilstande ved hjælp af batteriindikatoren i bilen. Kontakt din lokale Mercedes-Benz-forhandler, hvis bilen stadig ikke er helt opladet efter en tilstrækkelig lang opladning.

Træk kablet ud af bilens stikdåse, når opladningen er afsluttet og opbevar det korrekt til næste opladning.

Fejlahjælpning

Din Mercedes-Benz-wallbox er konstrueret til maksimal driftssikkerhed og en så pålidelig opladning som muligt. Hvis der i praksis skulle opstå en driftsforstyrrelse, vises dette ved hjælp af LED-indikatorerne på forsiden af wallboxen. I næste kapitel beskrives, hvordan du genkender fejltilstande og hvad du skal gøre for at afhjælpe driftsforstyrrelsen.

Fejlmeldinger under opladningen

Muligvis kan der opstå funktionsfejl og driftsforstyrrelser under opladningen, der forhindrer, at bilen oplades korrekt iht. IEC 61851.1. Mercedes-Benz-wallboxen genkender automatisk eventuelle interne fejl og fejl ved bilen og viser dem ved hjælp af LED-indikatorerne.

For at vise fejltilstande, lyser og blinker LEDerne efter et specifikt mønster, der gentages. Følgende tilstande vises:

LED-indikation	Fejlbeskrivelse
	Når den røde LED  lyser og den blå LED  og/eller den grønne LED  blinker, har wallboxen registreret en fejl. For at bekræfte fejlen, skal den aktuelle opladning afsluttes og startes igen for at nulstille fejlen. Hvis fejlen gentages eller opstår konstant, må wallboxen ikke bruges (se Side 9). Kontakt den lokale tekniske serviceafdeling hos Mercedes-Benz.
	
	
	Når den røde LED  blinker (hvert 10. sekund) og den grønne LED  blinker (hvert 2. sekund), har wallboxen kun en reduceret ladeeffekt. Hvis fejlen gentages eller opstår konstant, må wallboxen ikke bruges (se Side 9). Kontakt den lokale tekniske serviceafdeling hos Mercedes-Benz.

BEMÆRK!

Du finder en omfattende oversigt over alle fejlmeldinger i installationsvejledningen til din wallbox.

Wallboxen genstarter i de fleste fejltilstande opladningen automatisk og kontrollerer samtidigt kommunikationen med Mercedes-Benz-bilen. Hvis der opstår en fejl, anbefales det dog i praksis at starte opladningen igen manuelt ved at trække stikket ud og sætte det i igen, fordi alle fejl ikke kan afhjælpes med den automatiske genstart.

FORSIGTIG!

Hvis wallboxen fortsat viser fejlmeldinger, når bilen oplades, bedes du under alle omstændigheder kontakte den lokale tekniske serviceafdeling hos Mercedes-Benz. Eventuelt skal bilen repareres, eller wallboxen eller ladekablet skal udskiftes, før bilen kan oplades med wallboxen igen.

Driftsforstyrrelser og løsninger

For at Mercedes-Benz-wallboxen er sikker i drift, skal den sikres med en eller flere forudinstallerede sikringer og en ekstern fejlstrømsafbryder. For at gøre noget ved opståede fejl og tage wallboxen i brug igen, skal du først finde ud af, hvilken type driftsforstyrrelse, der er opstået.

Følgende fejl kan opstå:

Fejl	Mulig årsag	Løsningsforslag
LEDerne fungerer ikke.	Wallboxen forsynes ikke med spænding.	Strømforsyningen er afbrudt i bygningen: Kontroller de forudinstallerede MCB'er og RCCB'er og slå dem evt. til igen. Kontakt den lokale tekniske serviceafdeling hos Mercedes-Benz, hvis fejlen gentages, eller opstår konstant.
	Der er en intern fejl i wallboxen.	Wallboxen skal udskiftes. Kontakt i dette tilfælde den lokale tekniske serviceafdeling hos Mercedes-Benz.
Elbilen blev ikke genkendt.	Ladekablet er ikke sat rigtigt i bilen eller wallboxen.	Fjern ladestikkene fra bilen og wallboxen og sæt dem i igen: Kontroller mode-3-ladekablet, hvis fejlen ikke forsvinder, og kontakt den lokale tekniske serviceafdeling hos Mercedes-Benz.
LEDerne viser en fejlmelding.	Mercedes-Benz-wallboxen registrerer en fejl.	Start opladningen igen: Hvis fejlen gentages eller opstår konstant, må wallboxen ikke bruges (se "Udtagning af drift og ny ibrugtagning" på side 20). Kontakt den lokale tekniske serviceafdeling hos Mercedes-Benz.

i BEMÆRK!





Hvis wallboxens elektriske tilførselsledning er defekt, må wallboxen ikke bruges (se Side 9). Kontakt den lokale tekniske serviceafdeling hos Mercedes-Benz.



Udtagning af drift og ny ibrugtagning

Efter behov kan du tage din Mercedes-Benz-wallbox ud af drift. Sådan tages wallboxen ud af drift:

1. Slå den eksterne fejlstrømsafbryder fra (wallboxens forbindelse til lysnettet er afbrudt).
2. Slå også de(n) forudinstallerede sikring(er) fra.
3. Nu kan du ikke oplade med Mercedes-Benz-wallboxen.
4. Sådan tager du wallboxen i brug igen på et senere tidspunkt:
5. Slå de(n) forudinstallerede sikring(er) til.
6. Slå også den eksterne fejlstrømsafbryder til (wallboxens forbindelse til lysnettet oprettes).

Startproceduren begynder, når Mercedes-Benz-wallboxen er forbundet med lysnettet igen: Under opstarten kontrolleres den interne elektronik for at sikre en korrekt funktionalitet. Denne procedure vises på følgende måde ved hjælp af LED-indikatorerne på forsiden af Mercedes-Benz-wallboxen.

LED-indikation	Beskrivelse
	Alle tre LEDer blinker én gang...
	...og slukker derefter.
	Derefter blinker den blå LED  og den grønne LED  for at vise den aktuelle software-version (ikke relevant for brugen).

Den blå LED  blinker hvert 5. sekund mens den grønne LED  og den røde LED  slukker. Bilen kan nu tilsluttes til opladning.

Ofte stillede spørgsmål

Nedenfor finder du nogle ofte stillede spørgsmål om installationen og brugen af din Mercedes-Benz-wallbox. Læs dette afsnit først, før du kontakter den lokale tekniske serviceafdeling: Måske finder du allerede svaret på dit spørgsmål her.

Må jeg selv montere Mercedes-Benz-wallboxen?

- Nej, den mekaniske og især den elektriske installation af Mercedes-Benz-wallboxen skal altid udføres af en kvalificeret elektriker. Kun på denne måde er wallboxen sikker i drift elektrisk.
- Hvis du selv monterer Mercedes-Benz-wallboxen kan dette medføre, at garantibestemmelserne overtrædes og at garantien på wallboxen bortfalder.

Hvordan skal Mercedes-Benz-wallboxen sikres elektrisk?

- Mercedes-Benz-wallboxen skal være sikret i boliginstallationen (alle faser) og med en fejlstrømsafbryder (mindst type A). Overhold til enhver tid alle lokale forskrifter for brug af elektrisk udstyr, der kan foreskrive en anden fejlstrømsafbryder (for eksempel type B).

Kan Mercedes-Benz-wallboxen også bruges enfaset?

- Ja, principielt kan alle Mercedes-Benz-wallbox-modeller bruges enfaset.

Mercedes-Benz-wallboxen fungerer ikke (ingen LED-indikatorer). Hvordan finder jeg fejlen?

- Hvis en bil ikke er tilsluttet wallboxen, skal den blå LED-indikator på forsiden af wallboxen blinke ca. hvert 5. sekund. Hvis dette ikke er tilfældet, bedes du kontrollere følgende:
 1. de(n) forudinstallerede sikring(er)
 2. den eksterne fejlstrømsafbryderHvis disse beskyttelsesordninger ikke er defekte, bedes du kontakte den lokale tekniske serviceafdeling hos Mercedes-Benz.

Mercedes-Benz-wallboxens ladeeffekt er dårligere end forventet. Hvad skyldes det?

- Ved nogle fejl sørger Mercedes-Benz-wallboxens interne beskyttelseskredsløb for, at strømstyrken begrænses: I dette tilfælde blinker den røde LED hvert 10. sekund, men opladning er fortsat muligt. Hvis de interne beskyttelsesforanstaltninger gentages, eller aktiveres konstant, må wallboxen ikke bruges (se Side 9). Kontakt den lokale tekniske serviceafdeling hos Mercedes-Benz.

Jeg har mistet nøglen til at åbne huset, eller til at frigive opladningen. Kan jeg bestille en ny nøgle?

- Der medfølger en trekantnøgle til Mercedes-Benz-wallboxens dæksel. Derudover medfølger der to nøgler til nøglekontakten på siden, som anvendes til at frigive opladningen. Hvis du har mistet begge nøgler til nøglekontakten og nøglekontakten på højre side af huset er i vandret position, er wallboxen spærret for opladning og opladning er ikke længere muligt. Kontakt forhandleren, som du har købt wallboxen af, for at bestille en ny trekantnøgle, eller nøgler til nøglekontakten.

Hvor kan jeg bestille reservedele til wallboxen?

- Hvis du har brug for reservedele til din wallbox, bedes du kontakte den lokale tekniske serviceafdeling hos Mercedes-Benz.

Tillæg

Tekniske data

Variant	A0009060407	A0009060507
Forskrifter	iht. IEC 61851-1 / 61439-7	
Lysnettilslutning	til tilførselsledning op til maks. 5 x 16 mm ²	
Mærkespænding	230 / 400 V	
Mærkestrøm	16 A, 3-faset	32 A, 3-faset
Mærkefrekvens	50 Hz	
Ladeeffekt maks.	11 kW	22 kW
Ladeudtag	Ladekabel type 2, ca. 6 m	Ladestikdåse type 2
Sikkerhedsafbrydere	elektronisk DC-fejlstrømsdetektering DC-RCM, IΔn d.c. ≥ 6 mA	
Styring / parametrisering	internt RS485-interface (ingen adgang for brugeren/installatøren)	
Omgivelsestemperatur i drift	-30 til 50°C	
Opbevaringstemperatur	-30 til 85°C	
Relativ luftfugtighed	5 til 95% (ikke-kondenserende)	
Beskyttelsesklasse	I	
Overspændingskategori	III	
Tilsmudsningsgrad	3	
Husets beskyttelsestype	IP54	IP44
Slagstyrke	IK08	
Mål inkl. monteringsplade	492 x 400 x 194 mm (H x B x D)	
Mål ekskl. monteringsplade	492 x 400 x 162 mm (H x B x D)	
Mål monteringsplade	477.9 x 376.4 x 32 mm (H x B x D)	
Maks. opsætningshøjde	≤ 2.000 m højde over DNN (over NN)	
Vægt pr. enhed inkl. monteringsplade	ca. 14 kg	ca. 5,7 kg
Vægt pr. enhed ekskl. monteringsplade	ca. 13 kg	ca. 4,7 kg

Måltegninger og dimensioner

Mercedes-Benz-wallboxen leveres komplet monteret og kontrolleret. Alle udvendige mål er angivet i de følgende måltegninger.

Wallbox med fast forbundet ladekabel

Set forfra og fra siden (alle angivelser i mm)

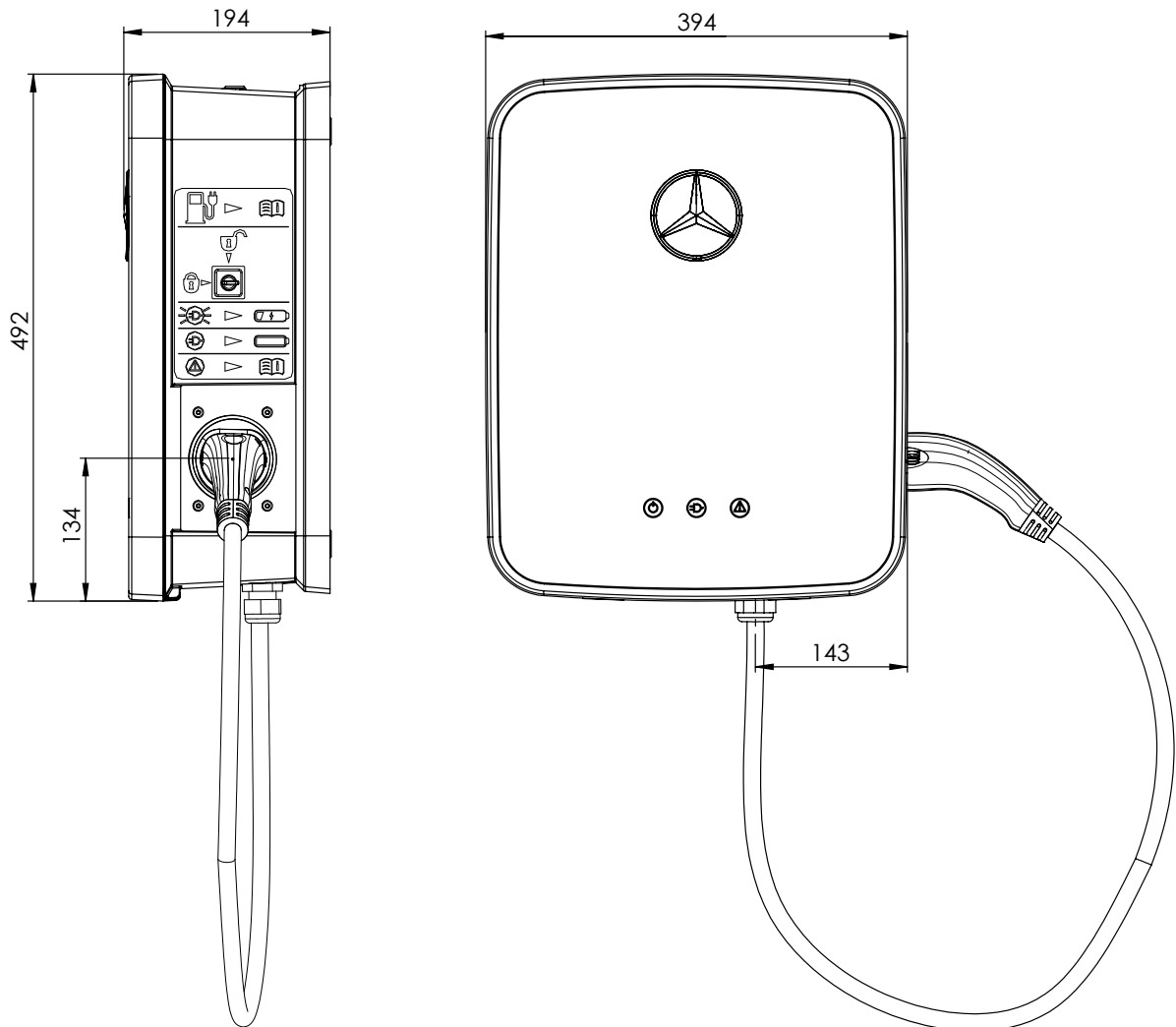

Wallbox med ladestikdåse

Set forfra og fra siden (alle angivelser i mm)

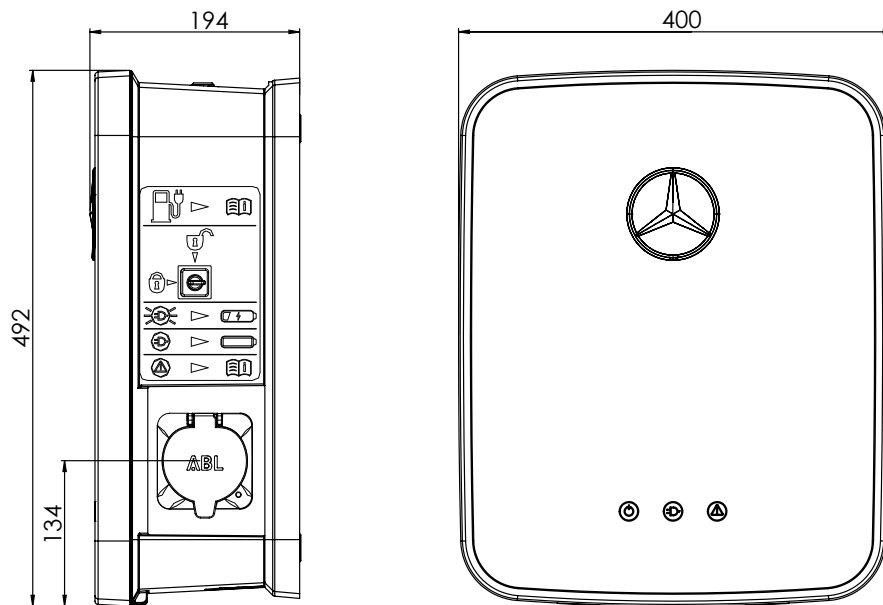

Standarder & direktiver

Mercedes-Benz-wallboxen opfylder følgende standarder og beskyttelsesklasser:

Generelle direktiver

Direktiv	Forklaring
2014/30/EU	EMC-direktivet
2011/65/EU	RoHS 2-direktivet
2012/19/EU	WEEE-direktivet
2014/35/EU	Lavspændingsdirektivet
ElektroG	Den tyske Elektro- und Elektronikgerätegesetz (lovgivning om elektriske og elektroniske apparater)

Standarder for apparatsikkerhed

Standard	Forklaring
IEC 61851-1 Ed 2.0:2010	Opladningssystemer via ledningsforbindelse til elbiler – Del 1: Generelle krav
IEC/TS 61439-7:2014	Del 7: Kombinationer af omkoblingsanordninger til bestemte anvendelser, som marinaer, campingpladser, markedspladser, ladestationer til elbiler
DIN EN 61851-1: 2012-01	Opladningssystemer via ledningsforbindelse til elbiler – Del 1: Generelle krav
E DIN EN 61851-22:2011-04	Opladningssystemer via ledningsforbindelse til elbiler – Del 22: Ladestation til elbiler ved vekselstrøm
HD 60364-7-722:2012	Oprettelse af lavspændingssystemer – Del 7-722: Strømforsyning af elbiler

Standard	Forklaring
DIN VDE 0100-722:2012-10	Oprettelse af lavspændingssystemer – Krav til særlige driftssteder, rum og anlæg – Strømforsyning af elbiler

Beskyttelsesklasser & beskyttelsestyper

Beskyttelsesklasse / beskyttelsestype	Forklaring
	Apparatet er i overensstemmelse med beskyttelsesklasse 1.
IP 44	Apparatets beskyttelsesklasse: Beskyttelse mod indtrængning af faste fremmedlegemer med en diameter over 1 mm og mod vandsprøjt (variant: A0009060507).
IP 54	Apparatets beskyttelsesklasse: Beskyttelse mod berøring, støv i skadelige mængder og vandsprøjt (variant: A0009060407)

CE-mærkning og overensstemmelseserklæring



Mercedes-Benz-wallboxen er forsynet med CE-mærket. Den tilhørende overensstemmelseserklæring kan downloades i elektronisk format på www.yourwallbox.de.

Vedligeholdelse

Din Mercedes-Benz-wallbox er stort set vedligeholdelsesfri efter installationen. Fordi Mercedes-Benz-wallboxen forarbejder høje elektriske spændinger internt, anbefales det med regelmæssige mellemrum (f.eks. halvårligt) at kontrollere huset visuelt og at kontrollere de eksternt tilgængelige komponenter og tilbehørsdele.

FARE!

Fjern under ingen omstændigheder Mercedes-Benz-wallboxens interne afskærmning: Det er ikke nødvendigt at rengøre eller vedligeholde komponenterne hhv. under ingen omstændigheder må dette gøres af brugeren.

- Kontroller husets overflader og ladestikdåsen/ladestikdåserne visuelt for mangler.
- Kontroller ladekablet visuelt og at kablet ikke har synlige skader eller deformationer.

Hvis du konstaterer mangler under de ovennævnte kontroller, bedes du kontakte den lokale tekniske serviceafdeling hos Mercedes-Benz.

Sørg for, at alle mangler repareres, før du fortsætter med at bruge wallboxen. Tag wallboxen ud af drift, indtil manglerne er repareret, som beskrevet i afsnittet ”Udtagning af drift og ny ibrugtagning” på side 9.

- Mercedes-Benz-wallboxen har ingen decideret tænd-/sluk-kontakt: Hvis du ønsker at tage wallboxen ud af drift, skal du altid stille de(n) forudinstallerede sikring(er) i boliginstallationen og den eksterne fejlstrømsafbryder på position 0 (Off/Sluk).
- Den eksterne fejlstrømsafbryders funktion skal kontrolleres halvårligt for at sikre, at den fungerer korrekt, når wallboxen er i brug.

Rengøring og vedligeholdelse

- Mercedes-Benz-wallboxens overflade kan rengøres med en tør klud.
- Brug ikke aggressive rengøringsmidler, voks eller opløsningsmidler (som rensebenzin eller fortynder), fordi de kan forringe overfladerne og indikatorerne på apparatet.
- Brug ikke slibende rengøringsmidler eller svampe, fordi de kan ridse husets overflade.

FARE!

Mercedes-Benz-wallboxen må under ingen omstændigheder rengøres med en højtryksrenser eller et lignende apparat, hvor væske eller damp på grund af det høje tryk kan trænge ind i husets åbninger.

Varemærker

Alle varemærker, der er nævnt i vejledningen og som evt. er beskyttet af tredjemand, er uden begrænsning omfattet af bestemmelserne i den gældende varemærkelov og den pågældende registrerede ejers ejendomsrettigheder.

Alle varemærker, handelsnavne eller firmanavne, der er angivet her, er eller kan være varemærker eller registrerede varemærker, der tilhører de pågældende ejere. Med forbehold for alle rettigheder, der ikke udtrykkeligt gives her.

Hvis en eksplicit identifikation af de varemærker, der anvendes i denne vejledning mangler, kan det ikke konkluderes, at et navn ikke er omfattet af tredjemands rettigheder.

Ophavsret & copyright

Copyright © 2017

Version 1.1, MB-UM-wallbox-2017-03-06

Alle rettigheder forbeholdes.

Alle oplysninger i denne vejledning kan ændres uden varsel og forpligter ikke producenten.

Alle illustrationer i denne vejledning kan afvige fra det leverede produkt og forpligter ikke producenten.

Producenten påtager sig ikke ansvaret for tab og/eller skader, der skyldes oplysningerne, eller eventuelle fejlagtige oplysninger, i denne vejledning.

Denne vejledning må hverken helt eller delvist reproducere, lagres i et elektronisk medium, eller i en anden form overføres elektronisk, elektrisk, mekanisk, optisk, kemisk, ved hjælp af fotokopi eller lydoptagelse, uden producentens udtrykkelige, skriftlige tilladelse.

Anvisninger for bortskaffelse

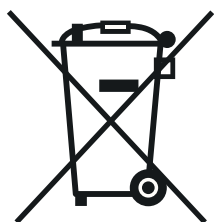

For at bevare og beskytte miljøet, forhindre miljøforurening og for at forbedre genbrug af råstoffer (recycling), har Europa-Kommissionen vedtaget et direktiv (WEEE-direktivet 2002/96/EF og EAG-VO), ifølge hvilket producenten tager elektriske og elektroniske apparater tilbage for at bortskaffe dem på kontrollerede lossepladser eller til genbrug.

Apparater, der er mærket med dette symbol, må inden for EU derfor ikke bortskaffes sammen med usorteret husholdningsaffald: Kontakt dine lokale myndigheder for oplysninger om korrekt bortskaffelse.

Materialerne kan genbruges i overensstemmelse med deres mærkning. Ved at aflevere udstyret til genbrug, genanvendelse af materialer og andre former for genanvendelse af udtjente apparater, yder du et vigtigt bidrag til miljøbeskyttelse.

Efter publiceringen af denne betjeningsvejledning kan producenten have foretaget mindre tekniske ændringer på produktet. Dette kan måske også medføre en lille ændring i det udvendige udseende. Eventuelle farveforskelle er en følge af trykprocessen.



Mercedes-Benz

Daimler AG, Mercedesstr. 137, 70327 Stuttgart, Tyskland