

Mercedes-Benz Wallbox



Kasutusjuhend

Mercedes-Benz
The best or nothing.



Olulised aadressid

Kontakt

Daimler AG
Mercedesstraße 137
70327 Stuttgart, Saksamaa

Võtke tehniliste küsimuste lahendamiseks ühendust Mercedes-Benz'i kohaliku tehnilise teenindusega.

Seda kasutusjuhendit ei tohi ilma selge, kirjaliku loata ei tervikuna ega osaliselt taastoota, elektrooniliselt salvestada või mõnel muul viisil elektrooniliselt, elektriliselt, mehaaniliselt, optiliselt, keemiliselt, fotokoopia või helisalvestisena edastada.

Sisukord

Olulised aadressid	ii	Veateated laadimise ajal	8
Oluline teave	1	Tõrked ja lahendused	8
Teave selle kasutusjuhendi kohta	1	Toote seismajätmine ja uuesti kasutusele võtmine	9
Selle juhendi ohutusjuhised	1	Korduma kippuvad küsimused	10
Ohutusjuhised seadmel	1	Lisa	11
Üldised ohutusjuhised	2	Tehnilised andmed	11
Üldine tooteteave	2	Mõõtjoonised ja mõõtmised	12
Kasutamish juhised	3	Standardid ja suunised	13
Sissejuhatus	4	CE-tähis ja vastavusdeklaratsioon	14
Tootetutvustus	4	Hooldus	14
Lahtipakkimine ja tarnekomplekt	4	Puhastamine ja korrashoid	14
Tootemudeli tuvastamine	5	Kaubamärgid	15
Laadimine	6	Autoriõigus	15
Laadimine Mercedes-Benz		Jäätmekäitlusalane teave	15
Wallboxiga	6		
Veotsing	8		

Oluline teave

Teave selle kasutusjuhendi kohta

See juhend tarniti originaaltarvikuna koos teie Mercedes-Benz'i Wallboxiga ja sisaldab teavet töösammude ja valikute kohta, mis on vajalikud Wallboxi kasutuselevõtu ja käsitlemise jaoks. Võimalikult kiire ja ülevaatliku orienteerumise jaoks on selles juhendis teatud tekstilõigud erivorminguga.

- Kirjeldused, mis sisaldavad samaväärseid valikuid (nagu käesoleval juhul), on tähistatud loetelumärkidega.
- Kirjeldused, mis selgitavad mingit toimingut, on esitatud numbriloendiga ja näitavad nii üksikute töösammude järjekorda.

Lugege see juhend kindlasti läbi, kuna see sisaldab olulist teavet selle kohta, kuidas kasutada Wallboxi koos teie Mercedes-Benz'i sõidukiga. Järgige eriti hoolikalt kõiki selle juhendi suuniseid, mis puudutavad kasutamist ja ohutust.

Hoidke see juhend ülelugemiseks kindlas kohas alles. Kui Wallboxil on mitu kasutajat, tuleb selle kasutusjuhendi sisu, eriti aga ohutusjuhised, edastada kindlasti igale kasutajale või siis tuleb tagada, et iga kasutaja saaks juhendit lugeda.

Kõik mõõtmed selles juhendis on antud millimeetrites. Kui vajalik, on erinevate jooniste puhul antud ka vastav mõõtkava.

Arvestage sellega, et kõiki tehnilisi andmeid, spetsifikatsioone ja toote disainiomadusi võidakse muuta eelneva etteteatamiseta.

Selle juhendi ohutusjuhised

Eriti hoolikalt tuleb järgida selles juhendis näidatud viisil tähistatud hoiatusi ja ettevaatusabinõusid. Sümbolite tähendused on alljärgnevad.

OHT!

Selle sümboliga tähistatud lõigud viitavad elektripingele, mis ohustab elu ja tervist. Juhise eiramine võib põhjustada tõsiseid vigastusi ja surma. Selle sümboliga tähistatud tegevused on keelatud.

ETTEVAATUST!

Selle sümboliga tähistatud lõigud viitavad muudele ohtudele, mis võivad kahjustada seadet ennast või teisi elektritarbijaid. Selle sümboliga tähistatud tegevusi tuleb teha eriti hoolikalt.

MÄRKUS!

Selle sümboliga tähistatud lõigud viitavad muule olulisele teabele ja eripäradele, mis on vajalikud eduka käitamise jaoks. Selle sümboliga tähistatud tegevusi tuleb teha vajaduse järgi.

Ohutusjuhised seadmel

Wallboxi korpusele ning sees asuvale elektroonika katile on paigaldatud lisaks ohutus- ja kasutamisharjutused. Nende sümbolite tähendused on alljärgnevad.

NB!

Lugege alati esmalt kasutusjuhend (käesolev dokument) läbi, kindlasti tehke seda enne Mercedes-Benz'i Wallboxi korpuse ukse avamist.

NB!

Pärast korpuse avamist võib Wallboxi sees olla ohtlik elektripinge.

Üldised ohutusjuhised

Arvestage alljärgnevate punktidega.

- Lugege see juhend hoolikalt läbi.
- Järgige kõiki hoiatusi.
- Järgige kõiki juhiseid.
- Wallboxi peab paigaldama kvalifitseeritud elektrik, kes võtab selle kasutusele ja ühendab, lähtudes kohalikest eeskirjadest ja määrustest.
- Pärast paigaldamist peab Wallboxi kõikidele külgedele jääma vähemalt 50 cm vaba ruumi.
- Mitte mingil juhul ei tohi eemaldada Mercedes-Benz Wallboxi korpuse ukse taga olevat elektroonika katet. Selle taga olevate komponentide puhastamine või hooldamine pole vajalik, igal juhul ei tohi seda teha kasutaja ise.
- Mercedes-Benz Wallboxi tohib käitada ainult suletud ja lukustatud korpuse ukse korral. Veenduge enne laadimist, kas korpuse uks on suletud ja lukustage see tarnekomplekti kuuluva kolmnurkse võtmega.
- Kasutage eranditult tarvikuid, mis on Mercedes-Benz poolt selle seadme jaoks ette nähtud ja pakutud.
- Ärge käitage seda Wallboxi voolava vee või veejuga vahetus läheduses. Mercedes-Benz Wallbox on siiski näidatud kaitseaste järgi piisavalt kaitstud pihustatud vee ja veepritsmete eest.
- Mercedes-Benz Wallboxi ei tohi paigaldada kohtadesse, kus seda võivad ohustada üleujutused.
- Mercedes-Benz Wallboxi ei tohi paigaldada plahvatusohtlikku piirkonda (EX-piirkond).
- Mercedes-Benz Wallboxi ei tohi kinni kleepida ega katta muude esemete ega materjalidega, nii et piisav õhuringlus oleks alati tagatud.
- Korpusele ei tohi sattuda vedelikku, samuti ei tohi sinna asetada esemeid või anumaid, mis sisaldavad vedelikke.
- Arvestage sellega, et raadiosaatja käitamine Wallboxi vahetus läheduses (< 20 cm) võib põhjustada talitlushäireid ja seega tuleks seda vältida.
- Seda seadet ei tohi kasutada isikud (sh lapsed), kelle füüsilised, sensoorsed või vaimsed võimed on piiratud või kelle kogemused ja/või teadmised on ebapiisavad; kasutamine on lubatud siis, kui nad kasutavad seadet nende ohutuse eest vastutava isiku järelevalve all või kui nad on saanud vastutavalt isikult seadme kasutamiseks vajalikud juhised.
- Lapsed peavad olema järelevalve all, et nad ei saaks seadmega mängida.
- Arvestage sellega, et Mercedes-Benz Wallboxi paigaldamine ja käitamine on lubatud maksimaalselt kuni 2000 meetri kõrgusel üle merepinna.

Üldine tooteteave

See Mercedes-Benz Wallbox vastab tehnika praegusele tasemele ja täidab kõiki kehtivad ohustehnilisi nõudeid, direktiive ja standardeid. Selle juhendi ohutusjuhised on mõeldud nõuetekohase ja ohutu töö tagamiseks. Juhendis leiduvate ohutusjuhiste ja muude juhiste vastase tegevuse või vastavate juhiste eiramise tagajärjeks võib olla elektrilöök, tulekahju ja/või rasked vigastused. Tõrkeid, mis mõjutavad inimeste, ühendatud elektritarbijate või seadme enda ohutust, tohivad kõrvaldada ainult kvalifitseeritud elektrikud.

Kui Wallboxis esineb tõrkeid, võtke esmalt alati ühendust ettevõttega, kes seadme paigaldas. Kui viga ei õnnestu jätkuvalt kõrvaldada, võtke ühendust Mercedes-Benz kohaliku tehnilise teenindusega.

Võtke alati ühendust Mercedes-Benz kohaliku tehnilise teenindusega, kui:

- korpus on mehaaniliselt kahjustada saanud;
- korpuse uks on eemaldatud või seda ei saa enam sulgeda või lukustada;
- on näha, et kaitse veepritsmete ja/või võõrkehade eest pole enam piisav;

- laadimispesal või välisel laadimiskaablil on funktsionaalseid või nähtavaid kahjustusi;
- Wallbox ei tööta enam nõuetekohaselt või on muul moel kahjustada saanud.

OHT!

Kui te märkate, et korpus, laadimise pistikupesa või laadimiskaabel on kahjustatud, peate Wallboxi kohe vooluvõrgust lahutama, kasutades selle ja hoone elektrisüsteemi vahele paigaldatud kaitset/kaitsmeid. Wallboxi kasutamise jätkamine on sellisel juhul keelatud! Võtke ühendust Mercedes-Benz'i kohaliku tehnilise teenindusega!

Kasutamishüüdnised

Arvestage oma Wallboxi kasutamisel alljärgnevate juhistega.

- See seade peab olema alati vooluvõrku ühendatud kaitsejuhi kaudu. Kaitsejuhiga ühenduse loomise ja kontrollimise eest kannab hoolt paigaldaja. Pärast paigaldamist tohivad muudatusi teha ainult kvalifitseeritud elektrikud.
- Wallboxi ei tohi paigaldada aladesse, kus inimesed sageli liiguvad. Eriti hoolikalt tuleb vältida paigaldamist läbikäikudesse ja tähistatud põgenemisteedele.
- Kui laadimist ei toimu, tuleb laadimiskaabel alati välja tõmmata ja hoiukohta panna (laadimispiistikuga mudelid) või pista külgmisesse pistikuhoidikusse (püsivalt ühendatud laadimiskaabluga mudelid), et vältida komistamise ohtu.
- Veenduge, et seadme nimipinge ja -vool sobiks ühtsiks teie kohaliku vooluvõrgu andmetega ja nimivõimsust ei ületataks laadimise ajal.
- Järgige alati Wallboxi käitusriigi kohalikke ohutusnõudeid.
- Wallboxi täielikult vooluvõrgust lahutamiseks tuleb toide lahutada alati vaheleühendatud kaitsme(te) ja välise rikkevoolu kaitselüliti abil.
- Wallboxi ei tohi mitte mingil juhul käitada kitsastes ruumitingimustes. Kindlasti peab olema tagatud, et sõiduki saaks parkida Wallboxist piisavale kaugusele ja et sõiduki saaks ühendada selliselt, et laadimiskaablile ei avalduks tõmbekoormus.
- Wallboxi juures peab määrama sõidukile parkimiskoha. Kaugus sõiduki ja Wallboxi vahel peab olema minimaalselt 50 cm ja maksimaalselt 5 m.
- Veenduge, et Wallboxi korpuse uks oleks töö ajal alati suletud ja lukustatud. Hoidke ukse avamise kolmnurkset võtit kohas, millel on juurdepääs ainult volitatud kasutajatel.
- Mitte mingil juhul ei tohi eemaldada Wallboxi korpuse ukse taga olevat elektroonika katet.
- Mitte mingil juhul ei tohi muuta Wallboxi korpust või sisemisi ühendusi. Selle juhise eiramine on ohtlik ja rikub olulisel määral garantiitingimusi ning võib garantii kohe tühistada.
- Laske seadet paigaldada ja/või remontida ainult kvalifitseeritud spetsialistidel. Seadmes pole ühtegi osa, mida kasutaja saaks hooldada.

Sissejuhatus

Täname, et otsustasite oma Mercedes-Benz'i sõiduki laadimiseks selle Wallboxi kasuks! Mercedes-Benz'i Wallboxiga valisite uuendusliku ja tulevikukindla lahenduse.

eMobility aitab säästa loodusressursse ja keskkonda jätkusuutlikult kaitsta – sarnaselt Mercedes-Benz'i Electric-Drive'i mudelitele. Mercedes-Benz'i Wallbox ühendab edumeelse ja viimistlud disaini vaistliku funktsionaalsusega. Vajaduse järgi saab kasutaja valida laadimispistikuga või püsivalt ühendatud laadimiskaabliga mudeli vahel, mis on mõeldud kasutamiseks nii era- kui ka poolavalikus valdkonnas.

Mercedes-Benz'i Wallboxid toodetakse täielikult Saksamaal ja täidavad kõiki kogu Euroopas kehtivaid elektrisõidukite laadimise eeskirju ja standardeid standardi IEC 61851-1 režiimi 3 kohaselt. Lisateavet leiate ka lõigust "Standardid ja suunised" lk 13.

Tootetutvustus

Teie Mercedes-Benz'i Wallbox võimaldab elektrisõidukeid ohutult ja mugavalt laadida standardi IEC 61851-1 režiimi 3 kohaselt ja on seejuures loodud võimalikult lühikese laadimisaja tagamiseks.

Kõikide meie toodete puhul on kasutajate ohutus meile ülimalt oluline. Seega pakub teie Wallbox integreeritud alalisvoolu rikkevoolutuvastust, mis kaitseb koos teie maja ja teie elektrisõiduki elektrisüsteemide kaitseadistega tõhusalt lühise, elektrilöögi ja muude kasutusega seonduvate ohtude eest.

Wallboxi igapäevane kasutamine on väga lihtne. Korpuse ukse alaosas olevate LED-märgutulede abil saate alati kiire ülevaate tööseisundist. Rikete korral näete põhjust eriliste LED-rikkekoodidega, ilma et peaksite korpust avama. Kui spetsialist on Mercedes-Benz'i Wallboxi kasutusele võtnud, saab seda igal ajal laadimiseks kasutada, seejuures tuleb laadimine alati eraldi aktiveerida, kasutades integreeritud võtmelüliti.

Kõikide Wallboxide ühine omadus on kompaktne korpus, mis kaitseb sisemisi ühendusi väliste keskkonnamõjude ja volitamata juurdepääsu eest. Kõik Wallboxi mudelid peab paigaldama ja kasutusele võtma kvalifitseeritud elektrik. Kui teil tekib selle kohta küsimusi, võtke ühendust oma kohaliku Mercedes-Benz'i partneriga.

Lahtipakkimine ja tarnekomplekt

Teie Mercedes-Benz'i Wallbox tarnitakse vastupidavas pappkarbis koos erinevate tarvikutega, mida läheb tarvis nõuetekohase toimimise tagamiseks. Kontrollige seega kohe pärast lahtipakkimist, kas alljärgnevad komponendid on komplektis olemas.

Komponent	Kogus	Kirjeldus
Wallbox	1	laadimisjaam, mis koosneb lukustatava uksega plastkorpusest ja eraldi paigaldusplaadist
lühijuhend	1	trükitud lühijuhend, mis sisaldab ohutusjuhiseid
paigalduskomplekt	1	kruvide komplekt seinale kinnitamiseks, sisaldab 2 × 4 kruvisid ning sobivaid tüübleid, kolmnurkset võtit, lülitivõtit (2 tk), tõmbekoormuse tõkestit koos kruvidega (2 tk), kõrge seadme tagakülje avade jaoks (3 tk)

Kui üks või mitu nimetatud komponenti puuduvad pärast lahtipakkimist, võtke kohe ühendust kohaliku Mercedes-Benz'i edasimüüjaga.

MÄRKUS!

Mercedes-Benz'i Wallboxi tarnimiseks kasutatud pappkarp pakub transportimisel ja ladustamisel optimaalset kaitset väliste mõjude eest. Hoidke karp võimaluse korral alles ja pakkige Mercedes-Benz'i Wallbox tagasi sinna, kui peate selle näiteks rikke tõttu või muul põhjusel tootjale tagasi saatma või muul eesmärgil transportima.

Tootemudeli tuvastamine

Mercedes-Benzi Wallboxide seerias on mitu mudelit, mis on mehaaniliselt ja elektrilist optimeeritud erinevate kasutusprofiilide jaoks. Tuvastamiseks on Wallboxi alaküljel tootesilt, mis sisaldab teie Wallboxi ainulaadset Mercedes-Benzi tunnuskoodi. Kontrollige sildi järgi, kas paigaldatud mudel on sama, nagu käesolevas juhendis kirjeldatud mudel.



Tuvastamise jaoks on eriti olulised mudeli tähis (A000 906 XX XX) ja selle all olevad võrguühenduse andmed (pinge, võrgusagedus, voolutugevus).

Selles kasutusjuhendis kirjeldatakse järgmiseid Wallboxi mudeleid:

Mudel	Võrguühendus	Mudeli kirjeldus
A0009060407	230 / 400 V 50 Hz 16 A	Püsivalt ühendatud laadimiskaabel, vastavalt standardile IEC 62196-2, tüüp 2, ca 6 m; laadimisvõimsus 11 kW
A0009060507	230 / 400 V 50 Hz 32 A	Integreeritud laadimispistik, vastavalt standardile IEC 62196-2, tüüp 2 valikuliselt saadava režiim-3-laadimiskaabli jaoks; laadimisvõimsus 22 kW

Teabe saamiseks Mode-3-laadimiskaablite kohta võtke ühendust oma kohaliku Mercedes-Benzi edasimüüjaga.

ETTEVAATUST!

Selles kasutusjuhendis nimetatud teave ja tehnilised spetsifikatsioonid puudutavad ainult juhendis nimetatud mudeleid ja neist ei tohi lähtuda Wallboxi teiste mudelite puhul. Need mudelid tarnitakse vajaduse korral eraldi juhenditega.

Laadimine

Selles juhendis kirjeldatud Mercedes-Benz'i Wallboxi mudelite mehaanilise ja elektrotehnilise paigaldamise eest peavad hoolt kandma kvalifitseeritud spetsialistid. Eriti just hoone elektrisüsteemi ettevalmistamine ja sellega ühenduse loomise tööd peab tegema kvalifitseeritud elektrik, samuti peab ta seejärel tegema kasutuselevõtu tööd. Võtke ühendust elektriettevõttega või kohaliku Mercedes-Benz'i partneriga, kes aitab teid hea meelega Wallboxi paigaldamist ja käitamist puudutavate küsimuste lahendamisel.

Die Installation selbst ist in einer separaten Installationsanleitung beschrieben. See juhend sisaldab olulist teavet mehaanilise ja elektrilise paigaldamise, samuti sellele järgneva Wallboxi kasutuselevõtu ja talitluskontrolli kohta. Elektriku tehtaval esmakordsel kasutuselevõtul peaksite ise juures viibima, et olla kindel, et suudate edaspidi ise Mercedes-Benz'i Wallboxi laadimiseks probleemivabalt kasutada.

Wallboxi tööseisundit tähistavad esiküljel kolm värvilist LED-märgutuld. LEDid võivad:



Lisateavet tööseisundite kohta saate järgmistelt lehekülgedelt.

Laadimine Mercedes-Benz'i Wallboxiga

Wallbox on mõeldud teie Mercedes-Benz'i sõiduki võimalikult kiireks laadimiseks standardi IEC 61851-1, Mode 3 järgi. Tõhus laadimiskestus on seejuures niihästi sõidukisse paigaldatud akust kui ka selle laetusest enne laadimise algust.



Mercedes-Benz'i Wallbox on olenevalt mudelist püsivalt ühendatud laadimiskaabliga või 2. tüüpi laadimispesaga. Mudelil A0009060407 on laadimiskaabel 2. tüüpi laadimisühendusega. Siin asub laadimisühendus sobivas laadimispistiku hoidikus Wallboxi paremal küljel ja eemaldatakse sealt ainult laadimiseks.

Mudelil A0009060507 on laadimispesa, mille jaoks läheb tarvis lisavarustusena saadaolevat Mode-3-laadimiskaablit, et ühendada teie Mercedes-Benz'i sõidukiga. Sellel mudelil on elektrimootoriga lukustus, mis hoiab laadimispistikut Wallboxis, kui laadimiskaabel on ühendatud nii Wallboxi kui sõidukiga. Teavet laadimiskaablite kohta saate oma kohalikul Mercedes-Benz'i edasimüüjalt.

⚠ ETTEVAATUST!

Mercedes-Benz'i Wallboxi tohib käitada ainult suletud ja lukustatud korpuse ukse korral. Kontrollige enne laadimist, kas korpuse uks on suletud ja lukustage tarnekomplekti kuuluva kolmnurkse võtmeaga lukustatud.

Tegutsege alljärgnevalt, et laadida oma Mercedes-Benz'i sõidukit Wallboxiga.

1. Parkige sõiduk selliselt, et laadimiskaabli laadimispistik ulatuks mugavalt sõiduki pistikupesani. Laadimiskaabel ei tohi laadimise ajal olla pingul ja sellele ei tohi mõjuda tõmbekoormus!
2. Avage sõiduki pistikupesa selliselt, nagu on kirjeldatud sõiduki kasutusjuhendis.
3. Kontrollige kõiki LED-näidikuid Wallboxi esiküljel. Kui Wallbox on tööks valmis, vilgub sinine LED  iga 5 sekundi järel, ülejäänud kaks LED-i ei põle.
4. Võtke laadimispistik hoidikust (mudel A0009060407) või ühendage lisavarustusena saadaolev Mode-3-laadimiskaabel laadimispesaga Wallboxi paremal küljel (mudel A0009060507).
5. Pistke laadimiskaabli pistik täielikult sõiduki pistikupesasse.
6. Lubage laadimine, keerates vajaduse korral võtmelüliti korpuse paremal küljel.

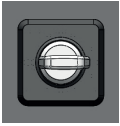

- võtmelüliti on horisontaalasendis: järgmine laadimine on tõkestatud;



- võtmelüliti on vertikaalasendis: laadimine on lubatud.

i MÄRKUS!

Laadimise luba läheb tarvis ainult laadimise alustamiseks: seejärel võib võtmelüliti taas horisontaalasendisse keerata, ilma et see laadimist katkestaks. Pärast ühenduse lahutamist sõidukist on Wallbox siiski taas laadimiseks blokeeritud.

LED-näidikud Wallboxi esiküljel tähistavad tööseisundeid alljärgnevalt:

LED-joonis	Kirjeldus
	Sinine LED vilgub iga 5 sekundi möödudes, roheline LED ja punane LED ei põle. Sõiduki saab nüüd ühendada.
	Sinine LED põleb pidevalt, kui sõiduk on ühendatud ja tuvastatud, kuid laadimise luba pole veel võtmelülitiga antud.
	Sinine LED kustub ja roheline LED põleb pidevalt, kui sõiduk on ühendatud ja laadimise luba on võtmelülitiga antud: selles olekus ootab Wallbox laadimise sõiduki-poolset alustamist.
	Tegeliku laadimisprotsessi ajal vilgub roheline LED . Laadimise saab sõidukis käsitsi katkestada, samuti lõpetab sõiduk laadimise selle lõppedes automaatselt.
	Kui laadimine on pausil või lõpetatud, põleb roheline LED taas pidevalt.

i MÄRKUS!

Laadimine lõpetatakse alati sõidukist, mitte Wallboxist. Põlev roheline LED näitab sõidukiga suhtlemise alusel, et laadimine on pausil või lõpetatud. Nende kahe seisundi eristamiseks peab vaatama sõiduki aku laetust. Kui sõiduki aku pole ka pärast piisavalt pikka laadimist täielikult laetud, võtke ühendust oma kohaliku Mercedes-Benz partneriga.

Eemaldage pärast laadimise lõppu kaabel sõiduki pistikupesast ja pange järgmise laadimise jaoks nõuetekohaselt oma kohale.







Veaootsing

Teie Mercedes-Benzi Wallbox on loodud maksimaalse töökindluse ja võimalikult usaldusväärse laadimise jaoks. Kui kasutamisel tekib mõni tõrge, annavad LEDid Wallboxi esiküljel sellest märku. See peatükk kirjeldab veaseisundite äratundmist ja meetmeid, mida tõrgete puhul tarvitusele võtta.

Veateated laadimise ajal

Olenevalt olukorrast võib laadimisel tekkida vigu ja tõrkeid, mis ei lase sõidukit laadida standardi IEC 61851.1 nõuete järgi. Mercedes-Benzi Wallbox on suuteline ise tuvastama sisemisi vigu ning sõidukipoolseid vigu ja annab nendest märku LEDide abil.

Veaseisundite tähistamiseks põlevad ja vilguvad LEDid kindlate, korduvate mustritega. Tähistatakse alljärgnevat seisundit.

LED-joonis	Veakirjeldus
	Kui punane LED  põleb ja sinine LED  ja/või roheline LED  vilguvad, tuvastab Wallbox vea. Lõpetage vea kviteerimiseks laadimine ja käivitage lähtestamiseks uuesti.
	Kui viga kordub või jääb püsima, lõpetage Wallboxi kasutamine (vt lehekülg 9) ja võtke ühendust Mercedes-Benzi kohaliku teenindusega.
	
	Kui punane LED  (iga 10 sekundi järel) ja roheline LED  (iga 2 sekundi järel) vilguvad, on Wallboxi laadimisvõimsus piiratud. Kui viga kordub või jääb püsima, lõpetage Wallboxi kasutamine (vt lehekülg 9) ja võtke ühendust Mercedes-Benzi kohaliku teenindusega.

MÄRKUS!

Veateadete põhjaliku loendi leiab oma Wallboxi paigaldusjuhendist.

Wallbox taaskäivitab laadimise suurema osa veaseisundite puhul automaatselt ja kontrollib seejuures suhtlemist Mercedes-Benzi sõidukiga. Praktikas on siiski mõistlik laadimine vea tekkimisel taaskäivitada, võttes selleks pistikühenduse lahti ja ühendades uuesti, kuna automaatne taaskäivitamine ei pruugi kõrvaldada kõiki vigu.

ETTEVAATUST!

Kui teie Wallbox näitab sõidukiga ühendamisel laadimise ajal jätkuvalt veateateid, võtke kindlasti ühendust Mercedes-Benzi kohaliku tehnilise teenindusega. Pole välistatud, et remontida tuleb sõidukit või et Wallbox või laadimiskaabel tuleb välja vahetada, enne kui sõidukit saab taas Wallboxiga laadida.

Tõrked ja lahendused

Turvalise käitamise jaoks peab Mercedes-Benzi Wallbox olema töö ajal kaitstud vahele paigaldatud kaitsmega/kaitsmetega ja välise rikkevoolu kaitselülitiga. Selleks, et rakendada rikke korral sobivaid, tööseisundit taastavaid meetmeid, peate esmalt tuvastama, millise tõrkega on tegu.

Võimalikud on alljärgnevad tõrked.

Tõrge	Võimalik põhjus	Lahendussoovitus
LEDid ei tööta.	Wallbox pole ühendatud vooluvõrku.	Hoone vooluvõrk ei tööta. Kontrollige vaheleühendatud MCB-d ja RCCB-d ning vajadusel lülitage need uuesti sisse. Kui viga kordub või jääb püsima, võtke ühendust Mercedes-Benz'i kohaliku tehnilise teenindusega.
	Tegu on Wallboxi sisemise veaga.	Wallbox tuleb välja vahetada. Võtke sellisel juhul ühendust Mercedes-Benz'i kohaliku tehnilise teenindusega.
Elektrilist sõidukit ei tuvastata.	Laadimiskaabel ei ole sõidukis või Wallboxi külge õigesti ühendatud.	Eemaldage laadimispiistik sõidukist ja Wallboxi küljest ning ühendage uuesti. Kui viga ei kao, kontrollige Mode-3-laadimiskaablit ja võtke ühendust Mercedes-Benz'i kohaliku teenindusega.
LEDid näitavad veateadet.	Mercedes-Benz'i Wallbox tuvastas vea.	Taaskäivitage laadimine. Kui viga kordub või jääb püsima, lõpetage Wallboxi kasutamine (vt "Toote seismajätmine ja uuesti kasutusele võtmine" lk 20) ja võtke ühendust Mercedes-Benz'i kohaliku teenindusega.

i MÄRKUS!





Kui viga on Wallboxi elektriikaablis, lõpetage Wallboxi kasutamine (vt lehekülj 9) ja võtke ühendust Mercedes-Benz'i tehnilise teenindusega.



Toote seismajätmine ja uuesti kasutusele võtmine.

Vajaduse korral saate Mercedes-Benz'i Wallboxi kasutamise lõpetada. Tehke Wallboxi kasutamise lõpetamiseks alljärgnevat.

1. Lülitage väline rikkevoolu kaitseüliti välja (Wallboxi ja toitevõrgu vaheline ühendus on katkestatud).
2. Lülitage lisaks vahele ühendatud kaitse/kaitsemed välja.
3. Nüüd ei saa Mercedes-Benz'i Wallboxiga enam laadida.
4. Selleks, et hiljem Wallboxi kasutamist jätkata, tehke alljärgnevat.
5. Lülitage vahele ühendatud kaitse/kaitsemed sisse.
6. Lülitage lisaks väline rikkevoolu kaitseüliti sisse (ühendus Wallboxi ja vooluvõrgu vahel taastatakse).

Kui Mercedes-Benz'i Wallbox on taas vooluvõrguga ühendatud, algab selle käivitumisprotsess: Seejuures kontrollitakse sisemist elektroonikat, et tagada seadme õige toimimine. Seda protseduuri tähistavad Mercedes-Benz'i Wallboxi esiküljel olevad LEDid alljärgnevalt.

LED-joonis	Kirjeldus
	Kõik kolm LEDi vilguvad ühe korra...
	...ja kustuvad seejärel.
	Seejärel vilgub sinine LED  ja roheline LED  , märkimaks hetke-tarkvaraverisooni (kasutamise seisukohalt mitteoluline).

Seepeale vilgub sinine LED  iga 5 sekundi järel, samas kui roheline LED  ja punane LED  kustuvad. Sõiduki saab nüüd laadimiseks ühendada.

Korduma kippuvad küsimused

Järgnevad mõned korduma kippuvad küsimused Mercedes-Benz'i Wallboxi paigaldamise ja käitamise kohta. Lugege see osa läbi enne, kui võtate ühendust kohaliku tehnilise teenindusega. Vastus võib siin juba kirjas olla.

Kas ma tohin Mercedes-Benz'i Wallboxi ise paigaldada?

- Ei. Mercedes-Benz'i mehaanilised ja eriti just elektrilised paigaldustööd peab alati tegema kvalifitseeritud elektrik. Ainult siis on töö ajal elektriohutus tagatud.
- Wallboxi ise paigaldamine võib rikkuda garantiitingimusi ja Wallboxi garantii muutuks kehtetuks.

Kuidas tuleb Mercedes-Benz'i Wallboxi elektriliselt kaitsta?

- Mercedes-Benz'i Wallbox peab olema hoone elektrisüsteemis kaitstud kõikide faaside suhtes, lisaks rikkevoolu kaitselüliti-ga (vähemalt tüüp A). Järgige alati elektriseadmete käitamist puudutavaid kohalikke eeskirju, mis võivad nõuda teist tüüpi rikkevoolu kaitselüliti kasutamist (näiteks tüüp B).

Kas Mercedes-Benz'i Wallboxi saab käitada ka ühefaasilisena?

- Jah, põhimõtteliselt saab igat Mercedes-Benz'i Wallboxi mudelit käitada ühefaasilisena.

Mercedes-Benz'i Wallbox ei tööta (LEDid ei põle). Kuidas viga tuvastada?

- Kui sõiduk pole Wallboxiga ühendatud, peab sinine LED Wallboxi esiküljel vilkuma umbes 5-sekundilise vahega. Kui see pole nii, kontrollige:
 1. vaheleühendatud kaitset/kaitsmeid
 2. välist rikkevoolu kaitselülitiKui need kaitseseadmed tunduvad korras olema, võtke ühendust Mercedes-Benz'i kohaliku tehnilise teenindusega.

Mercedes-Benz'i Wallboxi laadimisvõimsus on oodatust väiksem. Milles võib viga olla?

- Teatud tõrgete puhul tagavad Mercedes-Benz'i Wallboxi sisemised kaitseseadised voolutugevuse piiramise. Sellisel juhul vilgub punane LED iga 10 sekundi järel, kuid laadimine on endiselt võimalik. Kui sisemised kaitsemeetmed aktiveeritakse korduvalt või püsivalt, lõpetage Wallboxi kasutamine (vt lehekülj 9) ja võtke ühendust Mercedes-Benz'i kohaliku tehnilise teenindusega.

Korpuse avamise või laadimise kinnitamise võti on kaduma läinud. Kas saan võtme juurde tellida?

- Mercedes-Benz'i Wallboxi tarnekomplekt sisaldab korpuse ukse jaoks kolmnurkset võtit. Lisaks tarnitakse kaks võtit külgmise võtmelüliti jaoks, mille abil saab laadimise aktiveerida. Kui mõlemad võtmelüliti võtmed on kaduma läinud ja võtmelüliti korpuse paremal küljel on horisontaalasendis, on Wallbox laadimise jaoks blokeeritud ja laadimine pole võimalik. Võtke ühendust müüjaga, kelle kaudu Wallboxi soetasite, et tellida uus kolmnurkne võti või võtmelüliti võti.

Kust saan tellida Wallboxi jaoks varuosi?

- Kui vajate Wallboxi jaoks varuosi, võtke ühendust Mercedes-Benz'i kohaliku tehnilise teenindusega.

Lisa

Tehnilised andmed

Mudeli kirjeldus	A0009060407	A0009060507
Eeskirjad	standardid IEC 61851-1 / 61439-7	
Võrguühendus	juhtmete jaoks kuni max 5 x 16 mm ²	
Nimipinge	230/400 V	
Nimivool	16 A, 3-faasiline	32 A, 3-faasiline
Nimisagedus	50 Hz	
Max laadimisvõimsus	11 kW	22 kW
Laadimisühendus	2. tüüpi laadimiskaabel, u 6 m	2. tüüpi laadimise pistikupesa
Kaitselülidid	elektrooniline alalis-rikkevoolu tuvastusseade DC-RCM, IΔn d.c. ≥ 6 mA	
Juhtimine / parameetrid	RS485-liides (pole ligipääsetav kasutajale/paigaldajale)	
Keskkonnamtemperatuur töötamise ajal	-30 kuni 50 °C	
Ladustamistemperatuur	-30 kuni 85°C	
Suhteline õhuniiskus	5 kuni 95% (mittekondenseeruv)	
Kaitseklass	I	
Ülepingekategooria	III	
Määrumisaste	3	
Korpuse kaitseaste	IP54	IP44
Löögitugevus	IK08	
Mõõtmed koos paigaldusplaadiga	492 x 400 x 194 mm (K x L x S)	
Mõõtmed ilma paigaldusplaadita	492 x 400 x 162 mm (K x L x S)	
Paigaldusplaadi mõõtmed	477.9 x 376.4 x 32 mm (K x L x S)	
Maksimaalne paigalduskõrgus	≤ 2 000 m NHN (üle merepinna)	
Üksuse mass koos paigaldusplaadiga	u 14 kg	u 5,7 kg
Üksuse mass ilma paigaldusplaadita	u 13 kg	u 4,7 kg

Mõõtjoonised ja mõõtmed

Mercedes-Benzi Wallbox tarnitakse täielikult paigaldatult ja kontrollitult. Kõik välised mõõtmed leiate alljärgnevatelt joonistelt.

Wallbox püsivalt ühendatud laadimiskaabliga

Vaade pealt ja küljelt (kõik andmed mm-tes)

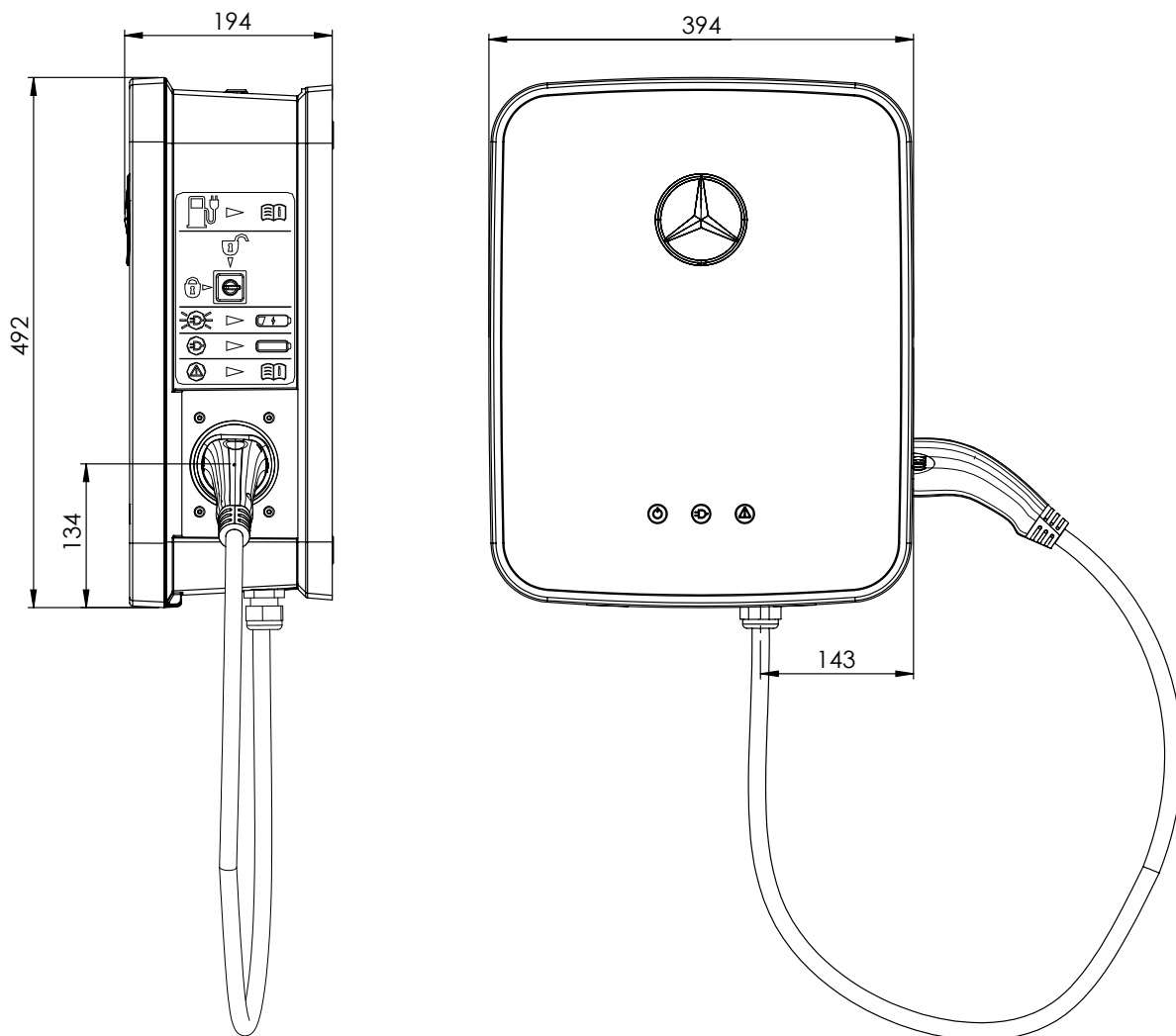

Wallbox koos laadimise pistikupesaga

Vaade pealt ja küljelt (kõik andmed mm-tes)

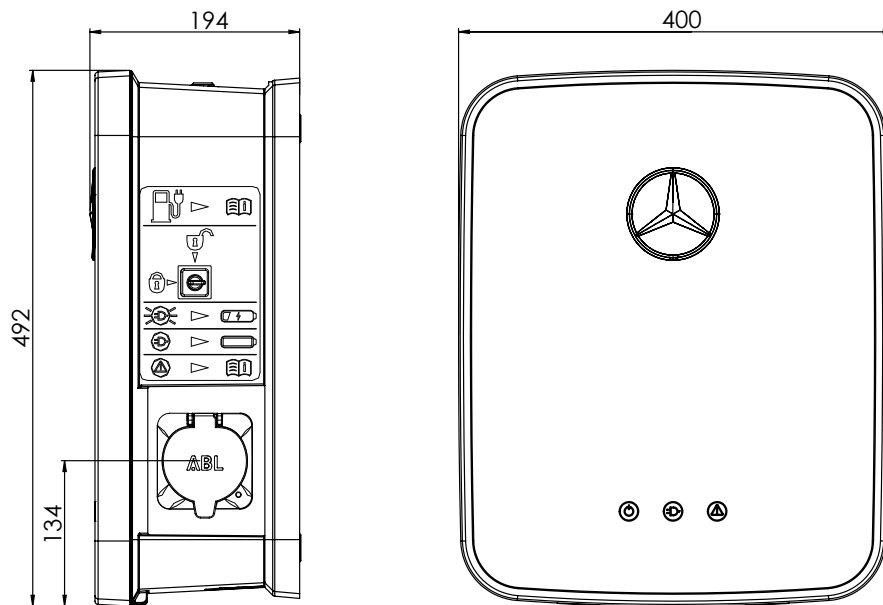

Standardid ja suunised

Mercedes-Benzi Wallbox vastab alljärgnevale standarditele ja kaitseklassidele.

Üldised direktiivid

Direktiiv	Selgitus
2014/30/EL	EMC-direktiiv
2011/65/EL	RoHS-2-direktiiv
2012/19/EL	WEEE-direktiiv
2014/35/EL	Madalpingedirektiiv
ElektroG	Elektri- ja elektroonikaseadmete seadus

Seadmeohutuse standardid

Standard	Selgitus
IEC 61851-1 Ed 2.0:2010	Elektrisõidukite juhtivad laadimissüsteemid. 1. osa: üldised nõuded
IEC/TS 61439-7:2014	7. osa: lülitusseadmete kombinatsioonid kindlate rakenduste jaoks nagu sadamad, kámpingud, turuplatsid, elektrisõidukite laadimisjaamad
DIN EN 61851-1: 2012-01	Elektrisõidukite juhtivad laadimissüsteemid. 1. osa: üldised nõuded
E DIN EN 61851-22:2011-04	Elektrisõidukite juhtivad laadimissüsteemid. 22. osa: elektrisõidukite vahelduvvoolu laadimisjaam
HD 60364-7-722:2012	Madalpingesüsteemide rajamine - Osa 7-722: elektrisõidukite elektrivarustus

Kaitseklassid ja kaitseastmed

Kaitseklass/kaitseaste	Selgitus
	Seade vastab kaitseklassile 1.
IP 44	Seadme kaitseaste: kaitse 1 mm-st suuremate tahkiste sissetungimise ja veepritsmete eest (mudel: A0009060507).
IP 54	Seadme kaitseaste: kaitse puudutamise, kahjustavas koguses tolmu ja veepritsmete eest (mudel: A0009060407).

CE-tähis ja vastavusdeklaratsioon



Mercedes-Benz Wallbox kannab CE-tähist. Seadme juurde kuuluv vastavusavalduse saab elektroonilisel kujul alla laadida veebisaidilt www.yourwallbox.de.

Hooldus

Teie Mercedes-Benz Wallbox on pärast paigaldamist suuremalt jaolt hooldusvaba. Kuna Mercedes-Benz Wallboxi sisemuses töödeldakse kõrget elektripinget, tuleks regulaarselt (nt kord 6 kuu jooksul) korpust ja väliselt ligipääsetavaid komponente visuaalselt kontrollida.

OHT!

Mitte mingil juhul ei tohi eemaldada Mercedes-Benz Wallboxi sisemist katet. Komponentide puhastamine või hooldamine pole vajalik, igal juhul ei tohi seda teha kasutaja ise.

- Kontrollige visuaalselt seadme pealispindu ning laadimispea(sid), et tuvastada probleeme.
- Kontrollige laadimiskaablit visuaalselt ja veenduge, et kaablil poleks nähtavaid kahjustusi või deformatsioone.

Kui tuvastate mõne eelnimetatud kontrolli käigus nähtavaid kahjustusi, võtke ühendust Mercedes-Benz kohaliku tehnilise teenindusega.

Laske kõik probleemid kõrvaldada, enne Wallboxi kasutamise jätkamist. Seniks lõpetage Wallboxi kasutamine nii, nagu on kirjeldatud lõigus "Toote seismajätmine ja uuesti kasutusele võtmine." lk 9.

- Mercedes-Benz Wallboxil pole eraldi sisse-/väljalülitamise lüliti: Kui soovite Wallboxi kasutamise lõpetada, peate alati hoonelise vooluvõrgu ja seadme vahele paigaldatud kaitsme(d) ja välise rikkevoolu kaitselüliti lülitama asendisse 0 (Off/väljas).
- Välise rikkevoolu kaitselüliti talitlust tuleb kontrollida kord poole aasta jooksul, et tagada nõuetekohast toimimist.

Puhastamine ja korrashoid

- Mercedes-Benz Wallboxi pealispinda tohib puhastada kuiva lapiga.
- Ärge kasutage agressiivseid puhastusvahendeid, vaha ega lahusteid (nt puhastusbensiini või värvilahustit), kuna nende mõjul võivad seadme pind ja näidikud tuhmimaks muutuda.
- Ärge kasutage küürivaid puhastusvahendeid ega käsnu, kuna need võivad kriimustada korpuse ukse pealispinda.

OHT!

Mercedes-Benz Wallboxi ei tohi mitte minul juhul puhastada kõrgsurvepesuriga või muu sarnase seadmega, mille puhul võib vedelik või aur sattuda kõrge surve tõttu seadme avadesse.

Kaubamärgid

Kõik kasutusjuhendis nimetatud ja olenevalt olukorrast kolmandate osapoolte poolt kaitstud kaubamärgid kuuluvad piiramatult vastavalt kehtiva kaubamärgi seaduse alla ja vastavalt registreeritud omanikele.

Kõik siin nimetatud kaubamärgid, kaubanduslikud nimetused või firmanimed on või võivad olla kaubamärgid või oma vastavate omanike registreeritud kaubamärgid. Kehtivad ka kõik õigused, mida pole siin selgesõnaliselt nimetatud.

Kui selles kasutusjuhendis pole mõni kasutatud kaubamärk selgelt tähistatud, ei saa sellest järeldada, et sellele ei rakendu kolmanda osapoolte õigused.

Autoriõigus

Copyright © 2017

Mudel 1.1, MB-UM-Wallbox-2017-03-06

Kõik õigused reserveeritud.

Kõik andmed selles juhendis võivad eelneva etteteatamiseta muutuda ja ei ole tootjat kohustavad.

Kõik joonised selles juhendis võivad erineda tarnitud tootest ja ei ole tootjale kohustavad.

Tootja ei vastuta kadude ja/või kahjude eest, mis tekivad selle juhendi puuduva või vale teabe tõttu.

Seda kasutusjuhendit ei tohi ilma tootja selge, kirjaliku loata ei tervikuna ega osaliselt taastoota, elektrooniliselt salvestada või mõnel muul viisil elektrooniliselt, elektriliselt, mehaaniliselt, optiliselt, keemiliselt, fotokoopia või helisalvestisena edastada.

Jäätmekäitlusalane teave



Keskkonna säästmiseks ja kaitsmiseks, keskkonna saastamise vältimiseks ning materjalide taaskasutamise (ringlussevõtu) parandamiseks andis Euroopa Komisjon välja direktiivi (WEEE-direktiiv 2002/96/EÜ ja EAG-VO), mille kohaselt tootja peab elektrilised ja elektroonilised seadmed tagasi võtma, et suunata need nõuetekohasesse jäätmekäitlusse või ümbertöötlemisse.

Selle sümboliga tähistatud seadmeid ei tohi seega Euroopa Liidu piires visata sorteerimata olmeprügi hulka. Lisateavet nõuetekohase jäätmekäitluse kohta saate kohalikust ametiasutusest.

Materjale saab tähistate kohaselt taaskasutada. Taaskasutamise, materjalide ümbertöötlemisega või muu vanade seadmete ümbertöötlemisega annate olulise panuse meie keskkonna kaitsmisesse.

Pärast selle kasutusjuhendi avaldamist võib tootja teha tootel väikeseid muudatusi. See võib põhjustada väikesi erinevusi ka välisilmes. Võimalikud värvierinevused on tingitud trükiprotsessist.



Mercedes-Benz

Daimler AG, Mercedesstr. 137, 70327 Stuttgart, Saksamaa