

Mercedes-Benz Wallbox Home



Οδηγίες χρήσης

Mercedes-Benz
The best or nothing.



Σημαντικές διευθύνσεις

Επικοινωνία

Daimler AG
Mercedesstraße 137
70327 Stuttgart, Γερμανία

Για τεχνικά ερωτήματα παρακαλούμε απευθυνθείτε στο πλησιέστερο εξουσιοδοτημένο σημείο τεχνικής υποστήριξης της Mercedes-Benz.

Η αναπαραγωγή, η αποθήκευση σε ένα ηλεκτρονικό μέσο ή η μεταφορά σε άλλη μορφή ηλεκτρονικά, ηλεκτρικά, μηχανικά, οπτικά, χημικά με φωτοαντίγραφο ή εγγραφή ήχου μέρους ή ολόκληρου του εγχειριδίου χρήσης δεν επιτρέπονται χωρίς τη ρητή, γραπτή έγκριση του κατασκευαστή.

Πίνακας περιεχομένων

Σημαντικές διευθύνσεις	ii	Μηνύματα σφάλματος κατά τη διαδικασία φόρτισης	9
Σημαντικές πληροφορίες	1	Βλάβες λειτουργίας και λύσεις	10
Υποδείξεις για αυτές τις οδηγίες	1	Θέση εκτός λειτουργίας και νέα θέση του προϊόντος σε λειτουργία	11
Υποδείξεις ασφάλειας στις οδηγίες	1	Συχνές ερωτήσεις	11
Υποδείξεις ασφάλειας στη συσκευή	2	Παράρτημα	13
Γενικές υποδείξεις ασφάλειας	2	Τεχνικά χαρακτηριστικά	13
Γενικές υποδείξεις για το προϊόν	3	Διαστασιολογημένα σχέδια και διαστάσεις	14
Υποδείξεις χρήσης	3	Οδηγίες & πρότυπα	14
Εισαγωγή	5	Σήμα CE και δήλωση συμμόρφωσης	15
Παρουσίαση προϊόντος	5	Συντήρηση	15
Αφαίρεση συσκευασίας και εύρος παράδοσης	5	Καθαρισμός και φροντίδα	16
Αναγνώριση έκδοσης προϊόντος	6	Εμπορικά σήματα	16
Διαδικασία φόρτισης	7	Δικαιώματα δημιουργού & δικαιώματα πνευματικής ιδιοκτησίας	17
Διαδικασία φόρτισης με τον σταθμό φόρτισης Wallbox Home της Mercedes-Benz	7	Υποδείξεις για την απόρριψη	17
Αποκατάσταση σφαλμάτων	9		

Σημαντικές πληροφορίες

Υποδείξεις για αυτές τις οδηγίες

Σε αυτές τις οδηγίες τεκμηριώνονται τα βήματα και οι επιλογές που απαιτούνται για τον χειρισμό, τη θέση σε λειτουργία και τη θέση εκτός λειτουργίας του σταθμού φόρτισης Wallbox Home της Mercedes-Benz. Για τον ταχύτερο και συνοπτικότερο δυνατό προσανατολισμό σε αυτές τις οδηγίες, ορισμένα τμήματα του κειμένου έχουν ιδιαίτερη μορφοποίηση.

Οι περιγραφές για διάφορες ισοδύναμες επιλογές (όπως αυτό το σημείο) επισημαίνονται με κουκκίδες.

- Οι περιγραφές για την εκτέλεση μιας λειτουργίας επισημαίνονται με αρίθμηση, η οποία καθορίζει τη σειρά των επιμέρους βημάτων εργασίας.

Σε κάθε περίπτωση διαβάστε με προσοχή αυτές τις οδηγίες, γιατί περιλαμβάνουν σημαντικές πληροφορίες για τη λειτουργία του Wallbox με το όχημα Mercedes-Benz που διαθέτετε. Τηρείτε ιδιαίτερα όλες τις υποδείξεις για τη λειτουργία και την ασφάλεια που αναφέρονται σε αυτές τις οδηγίες.

Φυλάξτε τις οδηγίες σε ασφαλές σημείο για να ανατρέχετε σε αυτές όποτε χρειάζεται. Αν το Wallbox χρησιμοποιείται από διάφορους χρήστες, τα περιεχόμενα αυτών των οδηγιών, ιδιαίτερα οι υποδείξεις για την ασφάλεια, θα πρέπει σε κάθε περίπτωση να παραδίδονται και/ή να είναι διαθέσιμες σε κάθε χρήστη.

Όλες οι διαστάσεις σε αυτές τις οδηγίες είναι σε χιλιοστόμετρα. Εάν είναι απαραίτητο, σε διάφορες εικόνες παρουσιάζεται και η εκάστοτε κλίμακα.

Παρακαλούμε προσέξτε ότι όλα τα τεχνικά και σχεδιαστικά χαρακτηριστικά καθώς και οι προδιαγραφές του προϊόντος μπορεί να αλλάξουν χωρίς προηγούμενη ειδοποίηση.

Υποδείξεις ασφάλειας στις οδηγίες

Πρέπει ειδικότερα να λαμβάνονται υπόψη οι προειδοποιητικές υποδείξεις και τα μέτρα προφύλαξης που περιέχουν αυτές οι οδηγίες και επισημαίνονται ως εξής. Τα σύμβολα έχουν την παρακάτω ερμηνεία:

ΚΙΝΔΥΝΟΣ!

Τα αποσπάσματα που επισημαίνονται με αυτό το σύμβολο υποδεικνύουν ηλεκτρική τάση, η οποία μπορεί να αποβεί θανάσιμη: Τυχόν παράβαση των οδηγιών μπορεί να οδηγήσει σε σοβαρούς τραυματισμούς ή ακόμα και θάνατο. Οι ενέργειες που επισημαίνονται με αυτό το σύμβολο δεν πρέπει σε καμία περίπτωση να εκτελούνται.

ΠΡΟΣΟΧΗ!

Τα αποσπάσματα που επισημαίνονται με αυτό το σύμβολο υποδεικνύουν άλλους κινδύνους, οι οποίοι μπορεί να οδηγήσουν σε ζημιές στην ίδια τη συσκευή ή σε άλλες ηλεκτρικές συσκευές. Οι ενέργειες που επισημαίνονται με αυτό το σύμβολο πρέπει να διενεργούνται με ιδιαίτερη προσοχή.

ΥΠΟΔΕΙΞΗ!

Τα αποσπάσματα που επισημαίνονται με αυτό το σύμβολο υποδεικνύουν άλλες σημαντικές πληροφορίες και ιδιαιτερότητες, οι οποίες είναι αναγκαίες για την αξιόπιστη λειτουργία της συσκευής. Οι ενέργειες που επισημαίνονται με αυτό το σύμβολο θα πρέπει, εάν χρειάζεται, να εκτελούνται.

Υποδείξεις ασφαλείας στη συσκευή

Στο περίβλημα καθώς και στο εσωτερικό κάλυμμα του ηλεκτρονικού συστήματος του Wallbox υπάρχουν περαιτέρω υποδείξεις για την ασφάλεια και τη λειτουργία. Αυτά τα σύμβολα έχουν την παρακάτω ερμηνεία:

ΠΡΟΣΟΧΗ!

Παρακαλούμε σε κάθε περίπτωση να διαβάσετε πρώτα τις οδηγίες χρήσης που περιλαμβάνονται στο εύρος παράδοσης του σταθμού φόρτισης Wallbox Home της Mercedes-Benz, ιδιαίτερα προτού αφαιρέσετε την πρόσοψη του περιβλήματος του Wallbox.

ΠΡΟΣΟΧΗ!

Μετά από το άνοιγμα του περιβλήματος ενδεχομένως να υπάρχει επικίνδυνη ηλεκτρική τάση στο εσωτερικό του Wallbox καθώς και σε εξαρτήματα που μπορεί να αγγίξετε.

Γενικές υποδείξεις ασφαλείας

Λάβετε υπόψη τα παρακάτω σημεία:

- Διαβάστε με προσοχή αυτές τις οδηγίες.
- Τηρείτε όλες τις προειδοποιήσεις.
- Τηρείτε όλες τις οδηγίες.
- Το Wallbox πρέπει να εγκατασταθεί από έναν ειδικευμένο ηλεκτρολόγο, να συνδεθεί σύμφωνα με τους εγχώριους κανονισμούς και προδιαγραφές και να τεθεί σε λειτουργία.
- Μετά από την εγκατάσταση θα πρέπει να προβλέπεται σε όλες τις πλευρές μία ελάχιστη απόσταση 50 cm από το Wallbox.
- Μην αφαιρείτε σε καμία περίπτωση το εσωτερικό κάλυμμα του ηλεκτρονικού συστήματος πίσω από την πρόσοψη του περιβλήματος του σταθμού φόρτισης Wallbox Home της Mercedes-Benz: Για τα εξαρτήματα πίσω από αυτό το κάλυμμα δεν απαιτείται καθαρισμός ή συντήρηση και/ή ο καθαρισμός ή η συντήρηση δεν πρέπει να εκτελούνται από τον χρήστη.
- Ο σταθμός φόρτισης Wallbox της Mercedes-Benz επιτρέπεται να λειτουργεί μόνο με τοποθετημένη και ασφαλισμένη πρόσοψη του περιβλήματος: Πριν από τη διαδικασία φόρτισης βεβαιωθείτε ότι η πρόσοψη του περιβλήματος είναι ασφαλισμένη σωστά.
- Χρησιμοποιείτε μόνο τον εξοπλισμό που προβλέπεται και διατίθεται για τη συσκευή από την Mercedes-Benz.
- Αποφύγετε τη λειτουργία του Wallbox κοντά σε σημεία ροής ή εκτόξευσης νερού: Ωστόσο, ο σταθμός φόρτισης Wallbox Home της Mercedes-Benz προστατεύεται επαρκώς από ψεκασμό και πιτσιλιές νερού σύμφωνα με τον εκάστοτε βαθμό προστασίας της συσκευής.
- Ο σταθμός φόρτισης Wallbox Home της Mercedes-Benz δεν επιτρέπεται να λειτουργεί σε περιοχές με κίνδυνο πλημμύρας.
- Ο σταθμός φόρτισης Wallbox Home της Mercedes-Benz δεν επιτρέπεται να λειτουργεί σε περιοχές με κίνδυνο έκρηξης.
- Ο σταθμός φόρτισης Wallbox Home της Mercedes-Benz δεν επιτρέπεται να καλύπτεται με αυτοκόλλητα ή άλλα αντικείμενα ή υλικά, ώστε να εξασφαλίζεται πάντα η επαρκής κυκλοφορία του αέρα.
- Πάνω στο περίβλημα δεν πρέπει να αποθέτονται υγρά ή αντικείμενα/δοχεία που περιέχουν υγρά.
- Προσέξτε ότι η λειτουργία ενός ραδιοπομπού κοντά στο Wallbox (< 20 cm) μπορεί να οδηγήσει σε δυσλειτουργίες και για αυτό θα πρέπει να αποφεύγεται.
- Αυτή η συσκευή δεν έχει σχεδιαστεί για χρήση από άτομα (συμπεριλαμβανομένων των παιδιών) με περιορισμένες φυσικές, αισθητηριακές ή πνευματικές ικανότητες ή έλλειψη εμπειρίας και/ή γνώσεων, εκτός εάν παρακολουθούνται από ένα άτομο που είναι υπεύθυνο για την ασφάλειά τους ή καθοδηγούνται από αυτό το άτομο σε σχέση με τη χρήση της συσκευής.
- Τα παιδιά θα πρέπει να παρακολουθούνται, ώστε να εξασφαλίζεται ότι δεν παίζουν με τη συσκευή.
- Λάβετε υπόψη ότι το μέγιστο ύψος εγκατάστασης και λειτουργίας του σταθμού φόρτισης Wallbox Home της Mercedes-Benz είναι έως 2.000 μέτρα NHN (πάνω από το μέσο επίπεδο της θάλασσας).

Γενικές υποδείξεις για το προϊόν

Ο σταθμός φόρτισης Wallbox Home της Mercedes-Benz διαθέτει τεχνολογία αιχμής και πληροί όλες τις ισχύουσες προδιαγραφές, οδηγίες και πρότυπα τεχνικής ασφάλειας. Σκοπός των υποδείξεων ασφάλειας σε αυτές τις οδηγίες είναι να εξασφαλίζουν τη σωστή και ασφαλή λειτουργία. Τυχόν παράβαση ή παράβλεψη των υποδείξεων ασφάλειας και των οδηγιών σε αυτό το εγχειρίδιο χρήσης μπορεί να οδηγήσει σε ηλεκτροπληξία, φωτιά και/ή σοβαρούς τραυματισμούς. Τυχόν βλάβες που επηρεάζουν την ασφάλεια ατόμων, των συνδεδεμένων ηλεκτρικών καταναλωτών ή της ίδιας της συσκευής πρέπει να αποκαθίστανται μόνο από ειδικευμένο ηλεκτρολόγο.

Σε περίπτωση δυσλειτουργίας του Wallbox, θα πρέπει πάντα να απευθύνεστε πρώτα στην επιχείρηση που έχει διενεργήσει την εγκατάσταση. Αν δεν είναι δυνατή η αποκατάσταση του σφάλματος, απευθυνθείτε στο πλησιέστερο εξουσιοδοτημένο σημείο τεχνικής υποστήριξης της Mercedes-Benz.

Επικοινωνήστε σε κάθε περίπτωση με το πλησιέστερο εξουσιοδοτημένο σημείο τεχνικής υποστήριξης της Mercedes-Benz στις παρακάτω περιπτώσεις:

- Το περίβλημα έχει υποστεί μηχανική ζημιά.
- Η πρόσοψη του περιβλήματος έχει αφαιρεθεί ή δεν μπορεί να στερεωθεί και/ή να ασφαλιστεί.
- Η προστασία έναντι εισχώρησης νερού και/ή ξένων σωμάτων είναι εμφανώς ανεπαρκής.
- Το σταθερά συνδεδεμένο καλώδιο φόρτισης έχει υποστεί λειτουργική ή ορατή ζημιά.
- Το Wallbox δεν λειτουργεί σωστά ή έχει υποστεί άλλου είδους ζημιά.



ΚΙΝΔΥΝΟΣ!

Σε περίπτωση που εξακριβώσετε ζημιές στο περίβλημα ή το καλώδιο φόρτισης, θα πρέπει να θέσετε αμέσως το Wallbox εκτός λειτουργίας μέσω του προσυνδεδεμένου στην οικιακή εγκατάσταση διακόπτη κυκλώματος και του ενσωματωμένου διακόπτη προστασίας από ρεύμα διαρροής: Σε αυτή την περίπτωση, η περαιτέρω χρήση του Wallbox δεν επιτρέπεται! Απευθυνθείτε στο πλησιέστερο εξουσιοδοτημένο σημείο τεχνικής υποστήριξης της Mercedes-Benz!

Υποδείξεις χρήσης

Λάβετε υπόψη τις παρακάτω οδηγίες για τη χρήση του Wallbox:

- Αυτή η συσκευή πρέπει πάντα να είναι συνδεδεμένη με τον αγωγό προστασίας της τροφοδοσίας ρεύματος. Η σύνδεση με τον αγωγό προστασίας πρέπει να πραγματοποιείται και να ελέγχεται από τον εγκαταστάτη. Τροποποιήσεις μετά από την εγκατάσταση επιτρέπεται να διενεργούνται μόνο από ειδικευμένο ηλεκτρολόγο.
- Το Wallbox δεν πρέπει να λειτουργεί σε περιοχές με συχνή διέλευση ατόμων. Ιδιαίτερα θα πρέπει να αποφεύγεται η εγκατάσταση της συσκευής κατά μήκος διαδρόμων διέλευσης και διαφυγής.
- Όταν δεν εκτελείται μία διαδικασία φόρτισης, το βύσμα φόρτισης πρέπει πάντα να στερεώνεται στην πλαϊνή υποδοχή που προβλέπεται για αυτό το βύσμα, για να αποφεύγεται ο κίνδυνος παραπατήματος.
- Προσέξτε ότι το σταθερά συνδεδεμένο καλώδιο φόρτισης του Wallbox δεν πρέπει να επιμηκύνεται κατά τη λειτουργία με συνδέσμους, καλώδια προσαρμογής ή άλλα μέσα.
- Βεβαιωθείτε ότι η ονομαστική τάση και το ονομαστικό ρεύμα της συσκευής ανταποκρίνονται στις προδιαγραφές για το τοπικό ηλεκτρικό δίκτυο και ότι δεν προκύπτει υπέρβαση της ονομαστικής ισχύος κατά τη διαδικασία φόρτισης.
- Σε κάθε περίπτωση πρέπει να τηρούνται οι προδιαγραφές για την ασφάλεια που ισχύουν στη χώρα λειτουργίας του Wallbox.
- Για να αποσυνδέσετε πλήρως το Wallbox από το ηλεκτρικό δίκτυο, η σύνδεση του καλωδίου τροφοδοσίας πρέπει πάντα να διακόπτεται μέσω του προσυνδεδεμένου στην οικιακή εγκατάσταση διακόπτη κυκλώματος και του εσωτερικού διακόπτη προστασίας από ρεύμα διαρροής.
- Ποτέ μην λειτουργείτε το Wallbox σε στενά σημεία. Ιδιαίτερα πρέπει να εξασφαλίζεται ότι το όχημα είναι σταθμευμένο σε κατάλληλη απόσταση από το Wallbox και ότι μπορεί να συνδεθεί με τη συσκευή χωρίς να προκύπτει τάση εφελκυσμού για το καλώδιο φόρτισης.

- Στην περιοχή μπροστά από το Wallbox πρέπει να προβλέπεται ένας χώρος στάθμευσης για το όχημα. Η απόσταση μεταξύ οχήματος και Wallbox θα πρέπει να είναι τουλάχιστον 50 cm και το μέγιστο περίπου έως 5 m.
- Βεβαιωθείτε ότι η πρόσοψη του περιβλήματος του Wallbox είναι πάντα κλειστή και ασφαλισμένη κατά τη λειτουργία. Το κλειδί που χρησιμοποιείται για την απασφάλιση της πρόσοψης θα πρέπει να φυλάσσεται σε ένα σημείο, το οποίο είναι προσβάσιμο μόνο σε εξουσιοδοτημένους χρήστες.
- Μην αφαιρείτε σε καμία περίπτωση το εσωτερικό κάλυμμα του ηλεκτρονικού συστήματος πίσω από την πρόσοψη του περιβλήματος του Wallbox.
- Σε καμία περίπτωση μην διενεργείτε τροποποιήσεις στο περίβλημα ή την εσωτερική συνδεσμολογία του Wallbox: Τυχόν παράβαση ενέχει κίνδυνο για την ασφάλεια, αντιβαίνει γενικά στους όρους της εγγύησης και καθιστά άκυρη την εγγύηση με άμεση εφαρμογή.
- Αναθέστε την εγκατάσταση και την απεγκατάσταση της συσκευής μόνο σε ειδικευμένους τεχνικούς: Στη συσκευή δεν υπάρχουν εξαρτήματα, στα οποία πρέπει να εκτελούνται εργασίες συντήρησης από τον χρήστη.

Εισαγωγή

Σας ευχαριστούμε που επιλέξατε το Wallbox για να φορτίζετε το όχημα Mercedes-Benz που διαθέτετε! Με τον σταθμό φόρτισης Wallbox Home της Mercedes-Benz έχετε εξασφαλίσει μία καινοτόμα και βιώσιμη λύση για τη φόρτιση.

Ο σταθμός φόρτισης Wallbox Home της Mercedes-Benz συνδυάζει πρωτοποριακό σχεδιασμό υψηλής αισθητικής και διαισθητική λειτουργικότητα και έχει σχεδιαστεί για χρήση σε ιδιωτικές και ημιδημόσιες εφαρμογές.

Οι σταθμοί φόρτισης Wallbox Home της Mercedes-Benz κατασκευάζονται εξ' ολοκλήρου στη Γερμανία και ανταποκρίνονται σε όλες τις προδιαγραφές και τα πρότυπα που ισχύουν στην Ευρώπη για τη λειτουργία φόρτισης ηλεκτρικών οχημάτων σύμφωνα με το πρότυπο IEC 61851-1, Mode 3: Διαβάστε σχετικά και τις πληροφορίες στην ενότητα «Οδηγίες & πρότυπα» στη σελίδα 14.

Παρουσίαση προϊόντος

Ο σταθμός φόρτισης Wallbox Home της Mercedes-Benz προσφέρει ασφαλή και άνετη φόρτιση ηλεκτρικών οχημάτων σύμφωνα με το πρότυπο IEC 61851-1 Mode 3 και έχει σχεδιαστεί για λειτουργία με τους μικρότερους δυνατούς χρόνους φόρτισης.



Για όλα τα προϊόντα μας αποδίδουμε εξαιρετική σημασία στην ασφάλεια για τον χρήστη. Υπό αυτό το πρίσμα, το Wallbox είναι εξοπλισμένο με έναν εσωτερικό διακόπτη προστασίας από ρεύμα διαρροής τύπου A και ενσωματωμένη αναγνώριση ρεύματος διαρροής DC που φροντίζουν, σε συνδυασμό με τα συστήματα προστασίας της οικιακής εγκατάστασης και του οχήματός σας, για την αποτελεσματική προστασία από βραχυκύκλωμα, ηλεκτροπληξία και άλλους κινδύνους κατά τη λειτουργία.

Ο χειρισμός του Wallbox είναι ιδιαίτερα εύκολος για την καθημερινή χρήση: Οι τρέχουσες καταστάσεις λειτουργίας δηλώνονται πάντα με ευκρίνεια μέσω της πολύχρωμης ένδειξης LED στην μπροστινή πλευρά του Wallbox. Σε περίπτωση που προκύψει μία δυσλειτουργία, μπορείτε μέσω της πολύχρωμης ένδειξης LED να εξακριβώσετε την αιτία από τον ειδικό κωδικό σφάλματος χωρίς να χρειάζεται να ανοίξετε το περίβλημα του Wallbox. Μόλις ολοκληρωθεί η θέση σε λειτουργία από τον τεχνικό, ο σταθμός φόρτισης Wallbox Home της Mercedes-Benz είναι πάντα σε ετοιμότητα για φόρτιση. Για την ενεργοποίηση της διαδικασίας φόρτισης ενδεχομένως να χρειάζεται αποδέσμευση του ενσωματωμένου διακόπτη με κλειδί.

Κοινό χαρακτηριστικό όλων των σταθμών φόρτισης Wallbox είναι το συμπαγές περίβλημα, το οποίο προστατεύει αποτελεσματικά το εσωτερικό ηλεκτρονικό σύστημα από εξωτερικές περιβαλλοντικές επιδράσεις και από την πρόσβαση αναρμόδιων ατόμων. Η εγκατάσταση και η θέση σε λειτουργία όλων των εκδόσεων του Wallbox θα πρέπει γενικά να πραγματοποιούνται από έναν ειδικευμένο ηλεκτρολόγο. Σε περίπτωση ερωτήσεων, απευθυνθείτε στον πλησιέστερο εξουσιοδοτημένο αντιπρόσωπο της Mercedes-Benz.

Αφαίρεση συσκευασίας και εύρος παράδοσης

Ο σταθμός φόρτισης Wallbox Home της Mercedes-Benz παραδίδεται τοποθετημένο σε μία ανθεκτική κούτα μαζί με διάφορα αξεσουάρ εξοπλισμού, τα οποία απαιτούνται για τη σωστή λειτουργία της συσκευής. Αμέσως μετά από την αφαίρεση της συσκευασίας πρέπει να ελέγξετε αν το εύρος παράδοσης περιλαμβάνει τα εξής:

Στοιχείο	Ποσότητα	Περιγραφή
 Wallbox	1	Σταθμός φόρτισης που αποτελείται από πίσω πλαίσιο με ενσωματωμένη ηλεκτρονική μονάδα, εσωτερικό κάλυμμα ηλεκτρονικού συστήματος και πρόσψη περιβλήματος
 Συνοπτικές οδηγίες χρήσης	1	Συνοπτικές οδηγίες χρήσης μαζί με υποδείξεις ασφαλείας σε έντυπη μορφή.
 Σετ τοποθέτησης	1	Σετ βιδωτών συνδέσμων για τοποθέτηση στον τοίχο, με 1 x 4 βίδες για μορισσανίδα και κατάλληλα ούπα, κλειδί για τον διακόπτη με κλειδί (2 τεμ.), κλειδί πρόσψης για ασφάλιση της πρόσψης του περιβλήματος (2 τεμ.), πρότυπο διάτρησης

Αν λείπει ένα ή περισσότερα από τα αναφερόμενα στοιχεία μετά από την αφαίρεση της συσκευασίας, παρακαλούμε επικοινωνήστε αμέσως με τον πλησιέστερο εξουσιοδοτημένο αντιπρόσωπο της Mercedes-Benz.

ΥΠΟΔΕΙΞΗ!

Η κούτα, μέσα στην οποία παραδίδεται ο σταθμός φόρτισης Wallbox Home της Mercedes-Benz, παρέχει τέλεια προστασία από εξωτερικές επιδράσεις κατά τη μεταφορά και την αποθήκευση της συσκευής. Φυλάξτε, αν είναι δυνατόν, την κούτα, ώστε να τοποθετείτε τον σταθμό φόρτισης Wallbox Home της Mercedes-Benz για να τον στείλετε π.χ. στον κατασκευαστή σε περίπτωση δυσλειτουργίας ή για να τον μεταφέρετε.

Αναγνώριση έκδοσης προϊόντος

Ο σταθμός φόρτισης Wallbox της Mercedes-Benz διατίθεται σε διάφορες εκδόσεις, οι οποίες διαθέτουν μηχανολογικές και ηλεκτρικές βελτιστοποιήσεις για διάφορα προφίλ εφαρμογών. Για την αναγνώριση της συσκευής, στην κάτω πλευρά της βρίσκεται η ετικέτα προϊόντος με τον ειδικό κωδικό αριθμό της Mercedes-Benz για την έκδοση του Wallbox. Βεβαιωθείτε με βάση την ετικέτα ότι αυτές οι οδηγίες αφορούν το εγκατεστημένο μοντέλο Wallbox.



Για την αναγνώριση σχετικός είναι ιδιαίτερα ο κωδικός μοντέλου (A 000 906 XX XX) καθώς και οι τιμές για τη σύνδεση στο ηλεκτρικό δίκτυο (τάση, συχνότητα δικτύου, ένταση ρεύματος) που αναγράφονται κάτω από τον κωδικό.

Αυτές οι οδηγίες αφορούν τις παρακάτω εκδόσεις Wallbox:

Μοντέλο	Σύνδεση στο ηλεκτρικό δίκτυο	Έκδοση
A0009067408	230 / 400 V 50 Hz 1 ή 3 x 32 A	Σταθερά συνδεδεμένο καλώδιο φόρτισης σύμφωνα με το IEC 62196-2 τύπου 2, περ. 6 m, ισχύς φόρτισης 22 kW
A0009067508	230 V 50 Hz 1 x 32 A	Σταθερά συνδεδεμένο καλώδιο φόρτισης σύμφωνα με το IEC 62196-2 τύπου 2, περ. 6 m, ισχύς φόρτισης 7,2 kW

ΠΡΟΣΟΧΗ!

Οι πληροφορίες και τα τεχνικά χαρακτηριστικά σε αυτές τις οδηγίες αφορούν αποκλειστικά τις εκδόσεις που αναφέρονται στις οδηγίες και δεν πρέπει να θεωρείται ότι ισχύουν και για άλλα μοντέλα Wallbox: Οι εκάστοτε εκδόσεις παραδίδονται μαζί με τις σχετικές οδηγίες χρήσης.

Διαδικασία φόρτισης

Η μηχανική και ηλεκτροτεχνική εγκατάσταση των εκδόσεων του σταθμού φόρτισης Wallbox Home της Mercedes-Benz που περιγράφονται σε αυτές τις οδηγίες πρέπει γενικά να εκτελείται από έναν ειδικευμένο τεχνικό: Ιδιαίτερα η προετοιμασία της οικιακής εγκατάστασης και η ηλεκτρική σύνδεση στην οικιακή εγκατάσταση πρέπει να πραγματοποιούνται από ειδικευμένο ηλεκτρολόγο και κατόπιν να ελέγχονται με τη θέση σε λειτουργία. Σε περίπτωση ερωτήσεων για την εγκατάσταση και τη λειτουργία του Wallbox, απευθυνθείτε σε μία εταιρεία ηλεκτρολογικών εγκαταστάσεων ή στον πλησιέστερο εξουσιοδοτημένο αντιπρόσωπο της Mercedes-Benz.

Η εγκατάσταση περιγράφεται σε ξεχωριστές οδηγίες εγκατάστασης. Οι συγκεκριμένες οδηγίες περιλαμβάνουν σημαντικές πληροφορίες για τη μηχανική και την ηλεκτρική εγκατάσταση και στη συνέχεια τη θέση σε λειτουργία και τον λειτουργικό έλεγχο του Wallbox. Φροντίστε να συμμετέχετε, αν είναι δυνατόν, στην πρώτη θέση σε λειτουργία της συσκευής από τον ηλεκτρολόγο, για να εξασφαλιστεί ότι είστε σε θέση να διενεργείτε άνετα στο μέλλον τις διαδικασίες φόρτισης με τον σταθμό φόρτισης Wallbox Home της Mercedes-Benz.

Η εκάστοτε τρέχουσα κατάσταση λειτουργίας του Wallbox παρουσιάζεται μέσω της πολύχρωμης ένδειξης LED στο κάτω τμήμα της πρόσοψης του περιβλήματος. Αν δεν υπάρχει κάποια δυσλειτουργία, η ένδειξη LED μπορεί στη λειτουργία φόρτισης...



...να ανάβει σταθερά με πράσινο ή κίτρινο χρώμα



...να πάλλεται κυκλικά με πράσινο ή μπλε χρώμα



Περισσότερες πληροφορίες για την ένδειξη των καταστάσεων λειτουργίας μπορείτε να βρείτε στις επόμενες σελίδες. Πληροφορίες για την ένδειξη των καταστάσεων σφάλματος μπορείτε να βρείτε στο κεφάλαιο «Αποκατάσταση σφαλμάτων» στη σελίδα 9.

Διαδικασία φόρτισης με τον σταθμό φόρτισης Wallbox Home της Mercedes-Benz

Το Wallbox έχει σχεδιαστεί για την ταχύτερη δυνατή φόρτιση του οχήματος Mercedes-Benz σύμφωνα με το IEC 61851-1 Mode 3. Η πραγματική διάρκεια φόρτισης εξαρτάται από το όχημα που φορτίζεται και την κατάσταση φόρτισης του οχήματος.

Ο σταθμός φόρτισης Wallbox Home της Mercedes-Benz διατίθεται σε δύο εκδόσεις, οι οποίες είναι εξοπλισμένες με ένα σταθερά συνδεδεμένο καλώδιο φόρτισης τύπου 2 αλλά με διαφορετική ισχύ φόρτισης. Όταν η συσκευή δεν χρησιμοποιείται, το βύσμα φόρτισης πρέπει να στερεώνεται στην προβλεπόμενη υποδοχή στη δεξιά πλευρά του Wallbox και να αφαιρείται από την υποδοχή μόνο για τη διαδικασία φόρτισης.

ΠΡΟΣΟΧΗ!

Ο σταθμός φόρτισης Wallbox Home της Mercedes-Benz επιτρέπεται να λειτουργεί μόνο με ασφαλισμένη πρόσοψη του περιβλήματος. Πριν από τη διαδικασία φόρτισης βεβαιωθείτε ότι η πρόσοψη του περιβλήματος είναι τοποθετημένη και ασφαλισμένη με το παρεχόμενο κλειδί πρόσοψης.

Για να φορτίσετε το όχημα Mercedes-Benz με το Wallbox, ακολουθήστε την παρακάτω διαδικασία:

1. Σταθμεύστε το όχημα με τέτοιο τρόπο, ώστε να μπορείτε να φτάνετε άνετα στην πρίζα του οχήματος με το βύσμα φόρτισης του καλωδίου φόρτισης: Το καλώδιο φόρτισης δεν πρέπει να είναι τεντωμένο ή να καταπονείται κατά τη διαδικασία φόρτισης!
2. Ανοίξτε την πρίζα του οχήματος, όπως περιγράφεται στις οδηγίες χρήσης του οχήματος.

3. Ελέγξτε την ένδειξη LED στην μπροστινή πλευρά του Wallbox: Αν το Wallbox βρίσκεται σε ετοιμότητα λειτουργίας, η ένδειξη LED στο κάτω τμήμα της πρόσοψης του περιβλήματος πάλλεται με μπλε χρώμα. Μπορείτε πλέον να συνδέσετε το όχημα.



4. Αφαιρέστε το βύσμα φόρτισης από την υποδοχή βύσματος φόρτισης και τοποθετήστε το μέχρι τέρμα στην πρίζα του οχήματος: Η επικοινωνία με το όχημα ελέγχεται και το Wallbox αναμένει την αποδέσμευση από τον χρήστη. Σε αυτή την κατάσταση, η ένδειξη LED ανάβει με κίτρινο χρώμα.



5. Αν ο διακόπτης με κλειδί στη δεξιά πλευρά του περιβλήματος είναι στην οριζόντια θέση, θα πρέπει να τον ρυθμίσετε στην κατακόρυφη θέση για να αποδεσμεύσετε τη διαδικασία φόρτισης.
Αν ο διακόπτης με κλειδί είναι στην κατακόρυφη θέση, μπορείτε να διενεργείτε τις διαδικασίες φόρτισης οποιαδήποτε στιγμή χωρίς να απαιτείται αποδέσμευση.



Διακόπτης με κλειδί σε οριζόντια θέση:
Η επόμενη διαδικασία φόρτισης είναι μπλοκαρισμένη.



Διακόπτης με κλειδί σε κατακόρυφη θέση:
Η διαδικασία φόρτισης είναι αποδεσμευμένη.

i ΥΠΟΔΕΙΞΗ!

Η αποδέσμευση της φόρτισης είναι αναγκαία μόνο για την έναρξη της διαδικασίας φόρτισης: Ο διακόπτης με κλειδί μπορεί στη συνέχεια να ρυθμιστεί ξανά στην οριζόντια θέση, χωρίς να διακοπεί η διαδικασία φόρτισης. Μετά από την αποσύνδεση από το όχημα, το Wallbox είναι κλειδωμένο για μία νέα διαδικασία φόρτισης.

6. Μετά από την αποδέσμευση της διαδικασίας φόρτισης μέσω του διακόπτη με κλειδί, το Wallbox αναμένει την έναρξη της διαδικασίας φόρτισης από το όχημα. Σε αυτή την κατάσταση, η ένδειξη LED ανάβει με πράσινο χρώμα.



7. Μετά από το αίτημα του οχήματος για έναρξη της διαδικασίας φόρτισης και εφόσον ξεκινήσει η φόρτιση από το Wallbox, η ένδειξη LED πάλλεται με πράσινο χρώμα κατά τη διαδικασία φόρτισης.
Μπορείτε να διακόψετε, αν χρειάζεται, τη διαδικασία φόρτισης χειροκίνητα στο όχημα (βλ. οδηγίες χρήσης του οχήματος που φορτίζετε).



8. Αν η διαδικασία φόρτισης διακοπεί ή όταν ολοκληρωθεί, η ένδειξη LED ανάβει ξανά σταθερά με πράσινο χρώμα.



9. Όταν η διαδικασία φόρτισης ολοκληρωθεί, αποσυνδέστε το βύσμα φόρτισης από την πρίζα του οχήματος και στερεώστε το στην υποδοχή βύσματος φόρτισης στη δεξιά πλευρά του Wallbox.
Η ένδειξη LED πάλλεται ξανά με μπλε χρώμα, το οποίο δηλώνει την ετοιμότητα λειτουργίας του Wallbox για την επόμενη διαδικασία φόρτισης.



i ΥΠΟΔΕΙΞΗ!

Η διαδικασία φόρτισης τερματίζεται μόνο από το όχημα ή τον χρήστη, εκτός εάν έχουν προκύψει δυσλειτουργίες. Όταν η ένδειξη LED ανάβει με πράσινο χρώμα, δείχνει – με βάση την επικοινωνία με το όχημα – ότι η διαδικασία φόρτισης έχει διακοπεί ή έχει ολοκληρωθεί: Η αναγνώριση αυτών των δύο καταστάσεων είναι δυνατή μόνο μέσω των ενδείξεων στο όχημα. Αν το όχημα δεν φορτίζεται πλήρως ακόμα και μετά από μία διαδικασία φόρτισης με επαρκή διάρκεια, απευθυνθείτε στο πλησιέστερο εξουσιοδοτημένο σημείο τεχνικής υποστήριξης της Mercedes-Benz.

Ένδειξη LED (κυκλικά)



Περιγραφή σφάλματος

Αν η ένδειξη LED πάλλεται με πράσινο χρώμα και αναβοσβήνει με κόκκινο ή μπλε χρώμα, το Wallbox μειώνει το ρεύμα φόρτισης. Η λειτουργία φόρτισης μπορεί να συνεχιστεί με μειωμένη ισχύ φόρτισης.

Αν το σφάλμα προκύπτει επανειλημμένα ή συνεχώς, θα πρέπει να διερευνηθεί ακριβέστερα για να εξακριβωθεί η αιτία. Θέστε το Wallbox εκτός λειτουργίας (βλ. Σελίδα 11) και επικοινωνήστε με το πλησιέστερο εξουσιοδοτημένο σημείο τεχνικής υποστήριξης της Mercedes-Benz.

i ΥΠΟΔΕΙΞΗ!

Μία ολοκληρωμένη περιγραφή όλων των μηνυμάτων σφάλματος μπορείτε να βρείτε στις οδηγίες εγκατάστασης του Wallbox.

Στις περισσότερες καταστάσεις σφάλματος, το Wallbox ξεκινά αυτόματα τη διαδικασία φόρτισης ξανά και ελέγχει την επικοινωνία με το όχημα. Στην πράξη, ωστόσο, συνιστάται να επανεκκινείτε χειροκίνητα το Wallbox με αποσύνδεση και κατόπιν επανασύνδεση της τροφοδοσίας ρεύματος μέσω του προσυνδεδεμένου στην οικιακή εγκατάσταση διακόπτη κυκλώματος, γιατί δεν είναι δυνατή η αποκατάσταση όλων των σφαλμάτων μέσω της αυτόματης επανεκκίνησης του Wallbox.

! ΠΡΟΣΟΧΗ!

Αν το Wallbox εξακολουθεί να εμφανίζει μηνύματα σφάλματος κατά τη λειτουργία φόρτισης του οχήματος, απευθυνθείτε στο πλησιέστερο εξουσιοδοτημένο σημείο τεχνικής υποστήριξης της Mercedes-Benz. Ενδεχομένως να πρέπει να διενεργηθεί επισκευή του οχήματος και/ή αντικατάσταση του Wallbox, για να μπορεί να εκτελεστεί ξανά η φόρτιση του οχήματος μέσω του Wallbox.

Βλάβες λειτουργίας και λύσεις

Για την ασφαλή λειτουργία, ο σταθμός φόρτισης Wallbox Home της Mercedes-Benz πρέπει να ασφαλιζεται με έναν προσυνδεδεμένο στην οικιακή εγκατάσταση διακόπτη κυκλώματος και με τον εσωτερικό διακόπτη προστασίας από ρεύμα διαρροής. Για τη λήψη των κατάλληλων μέτρων σε περίπτωση βλάβης και την επαναφορά της λειτουργίας, πρώτα θα πρέπει να εξακριβώνεται αδιαμφισβήτητο το είδος της υπάρχουσας βλάβης. Μπορεί να προκύψουν οι παρακάτω βλάβες:

Βλάβη	Πιθανή αιτία	Προτεινόμενη λύση
H ένδειξη LED δεν λειτουργεί.	Το Wallbox δεν τροφοδοτείται με ηλεκτρική τάση.	H τροφοδοσία ρεύματος έχει διακοπεί: Ελέγξτε τον προσυνδεδεμένο στην οικιακή εγκατάσταση διακόπτη κυκλώματος και τον εσωτερικό διακόπτη προστασίας από ρεύμα διαρροής (βλ. ενότητα «Συντήρηση» στη σελίδα 15) και, αν χρειάζεται, ενεργοποιήστε τον ξανά. Αν το σφάλμα προκύπτει επανειλημμένα ή συνεχώς, επικοινωνήστε με το πλησιέστερο εξουσιοδοτημένο σημείο τεχνικής υποστήριξης της Mercedes-Benz.
	Υπάρχει ένα εσωτερικό σφάλμα στο Wallbox.	Το Wallbox πρέπει να αντικατασταθεί. Σε αυτή την περίπτωση, απευθυνθείτε στο πλησιέστερο εξουσιοδοτημένο σημείο τεχνικής υποστήριξης της Mercedes-Benz.
Το ηλεκτρικό όχημα δεν αναγνωρίζεται.	Το βύσμα φόρτισης δεν είναι σωστά συνδεδεμένο στο όχημα.	Αποσυνδέστε το καλώδιο φόρτισης από το όχημα και συνδέστε το ξανά: Αν το σφάλμα εξακολουθεί να προκύπτει, επικοινωνήστε με το πλησιέστερο εξουσιοδοτημένο σημείο τεχνικής υποστήριξης της Mercedes-Benz.
H ένδειξη LED παρουσιάζει ένα μήνυμα σφάλματος.	Ο σταθμός φόρτισης Wallbox Home της Mercedes-Benz αναγνωρίζει ένα σφάλμα.	Επανεκκινήστε το Wallbox αποσυνδέοντας και συνδέοντας ξανά την τροφοδοσία ρεύματος με τον προσυνδεδεμένο στην οικιακή εγκατάσταση διακόπτη κυκλώματος: Αν το σφάλμα προκύπτει επανειλημμένα ή συνεχώς, θέστε εκτός λειτουργίας το Wallbox (βλ. παρακάτω) και επικοινωνήστε με το πλησιέστερο εξουσιοδοτημένο σημείο τεχνικής υποστήριξης της Mercedes-Benz.

i ΥΠΟΔΕΙΞΗ!

Αν υπάρχει βλάβη στο καλώδιο τροφοδοσίας ρεύματος του Wallbox, απευθυνθείτε στην εταιρεία ηλεκτρολογικών εγκαταστάσεων που έχει πραγματοποιήσει την εγκατάσταση.

Θέση εκτός λειτουργίας και νέα θέση του προϊόντος σε λειτουργία

Αν χρειάζεται, μπορείτε να θέσετε εκτός λειτουργίας τον σταθμό φόρτισης Wallbox Home της Mercedes-Benz. Ενεργήστε ως εξής:

1. Απενεργοποιήστε τον προσυνδεδεμένο στην οικιακή εγκατάσταση διακόπτη κυκλώματος (η σύνδεση με το ηλεκτρικό δίκτυο διακόπτεται).
2. Απασφαλίστε την πρόσοψη του περιβλήματος του Wallbox ① με το κλειδί πρόσοψης και αφαιρέστε την.
3. Ανοίξτε την κάλυψη του καλύμματος του ηλεκτρονικού συστήματος ② και ρυθμίστε τον μοχλοβραχίονα του διακόπτη προστασίας από ρεύμα διαρροής ③ στη θέση 0.
4. Κλείστε την κάλυψη του καλύμματος του ηλεκτρονικού συστήματος ② και τοποθετήστε και ασφαλίστε την πρόσοψη του περιβλήματος του Wallbox ①.



Η εκτέλεση της διαδικασίας φόρτισης με τον σταθμό φόρτισης Wallbox Home της Mercedes-Benz δεν είναι πλέον δυνατή.

Για να θέσετε ξανά σε λειτουργία τον σταθμό φόρτισης Wallbox Home της Mercedes-Benz μεταγενέστερα, ενεργήστε ως εξής:

1. Αφαιρέστε την πρόσοψη του περιβλήματος του Wallbox ①.
2. Ανοίξτε την κάλυψη του καλύμματος του ηλεκτρονικού συστήματος ② και ρυθμίστε τον μοχλοβραχίονα του διακόπτη προστασίας από ρεύμα διαρροής ③ στη θέση I (πραγματοποιείται σύνδεση του Wallbox με το ηλεκτρικό δίκτυο).
3. Κλείστε την κάλυψη του καλύμματος του ηλεκτρονικού συστήματος ② και τοποθετήστε και ασφαλίστε την πρόσοψη του περιβλήματος του Wallbox ①.
4. Ενεργοποιήστε τον προσυνδεδεμένο στην οικιακή εγκατάσταση διακόπτη κυκλώματος.

Όταν το Wallbox συνδεθεί ξανά με το ηλεκτρικό δίκτυο, ξεκινά τη διαδικασία αρχικοποίησης: Σε αυτή τη διαδικασία εκτελείται ένας έλεγχος του εσωτερικού ηλεκτρονικού συστήματος, ώστε να εξασφαλίζεται η σωστή λειτουργία.

Αυτή η διαδικασία τεκμηριώνεται μέσω της ένδειξης LED στην μπροστινή πλευρά του σταθμού φόρτισης Wallbox Home της Mercedes-Benz όπως περιγράφεται παρακάτω.

Ένδειξη LED	Περιγραφή
	Η ένδειξη LED αναβοσβήνει μία φορά με λευκό χρώμα...
	...και στη συνέχεια πάλι με μπλε χρώμα.

Μπορείτε πλέον να συνδέσετε το όχημα για τη διαδικασία φόρτισης.

Συχνές ερωτήσεις

Στη συνέχεια αναφέρονται μερικές συχνές ερωτήσεις για την εγκατάσταση και του λειτουργία του σταθμού φόρτισης Wallbox Home της Mercedes-Benz. Διαβάστε πρώτα αυτήν την ενότητα προτού απευθυνθείτε στο πλησιέστερο εξουσιοδοτημένο σημείο τεχνικής υποστήριξης της Mercedes-Benz: Ενδεχομένως να βρείτε εδώ απάντηση στο ερώτημά σας.

Επιτρέπεται να γίνει από εμένα η τοποθέτηση του σταθμού φόρτισης Wallbox Home της Mercedes-Benz;

- Όχι, η ηλεκτρική εγκατάσταση του σταθμού φόρτισης Wallbox Home της Mercedes-Benz πρέπει πάντα να πραγματοποιείται από ειδικευμένο ηλεκτρολόγο. Μόνο έτσι εξασφαλίζεται η ηλεκτρικά ασφαλής λειτουργία.
- Η τοποθέτηση του σταθμού φόρτισης Wallbox Home της Mercedes-Benz από τον χρήστη οδηγεί σε παράβαση των όρων της εγγύησης και σε ακύρωση της εγγύησης για τη λειτουργία του Wallbox.

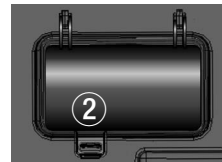

Πώς πρέπει να ασφαλιζεται ηλεκτρικά ο σταθμός φόρτισης Wallbox Home της Mercedes-Benz;

- Ο σταθμός φόρτισης Wallbox Home της Mercedes-Benz πρέπει να ασφαλιζεται ολοπολικά στην οικιακή εγκατάσταση. Σε κάθε περίπτωση θα πρέπει να τηρείτε τις εγχώριες προδιαγραφές για τη λειτουργία ηλεκτρικών συσκευών.

Μπορεί ο σταθμός φόρτισης Wallbox Home A0009067408 της Mercedes-Benz να λειτουργήσει και μονοφασικά;

- Ναι, γενικά κάθε μοντέλο Wallbox Home της Mercedes-Benz μπορεί να λειτουργήσει μονοφασικά.

Ο σταθμός φόρτισης Wallbox Home της Mercedes-Benz δεν λειτουργεί (δεν υπάρχει ένδειξη LED). Πώς εξακριβώνω το σφάλμα;

- Αν δεν είναι συνδεδεμένο ένα όχημα στο Wallbox, η πολύχρωμη ένδειξη LED του Wallbox πρέπει να πάλλεται με μπλε χρώμα. Διαφορετικά, ελέγξτε τα εξής:
 1. Τον προσυνδεδεμένο στην οικιακή εγκατάσταση διακόπτη κυκλώματος
 2. Τον εσωτερικό διακόπτη προστασίας από ρεύμα διαρροήςΑν αυτά τα συστήματα προστασίας δεν παρουσιάζουν εμφανή βλάβη, απευθυνθείτε στο πλησιέστερο εξουσιοδοτημένο σημείο τεχνικής υποστήριξης της Mercedes-Benz.

Η ισχύς φόρτισης του σταθμού φόρτισης Wallbox Home της Mercedes-Benz είναι μικρότερη από την αναμενόμενη. Πού μπορεί να οφείλεται αυτό;

- Παρακαλούμε ελέγξτε πρώτα εάν έχει ρυθμιστεί ένας περιορισμός της ισχύος φόρτισης στο όχημα (βλ. οδηγίες χρήσης του οχήματος που φορτίζεται).
- Σε ορισμένες βλάβες, τα εσωτερικά κυκλώματα προστασίας του σταθμού φόρτισης Wallbox Home της Mercedes-Benz φροντίζουν ώστε να περιορίζεται η ένταση του ρεύματος: Σε αυτή την περίπτωση, η πολύχρωμη ένδειξη LED πάλλεται με πράσινο χρώμα και αναβοσβήνει μία φορά με κόκκινο χρώμα, ενώ η διαδικασία φόρτισης εξακολουθεί να είναι εφικτή. Αν οι εσωτερικές διατάξεις προστασίας ενεργοποιούνται επανειλημμένα ή συνεχώς, θέστε εκτός λειτουργίας το Wallbox (βλ. Σελίδα 11) και επικοινωνήστε με το πλησιέστερο εξουσιοδοτημένο σημείο τεχνικής υποστήριξης της Mercedes-Benz.
- Αναθέστε τον έλεγχο και την ενδεχόμενη προσαρμογή της ρύθμισης του μέγιστου ρεύματος φόρτισης του Wallbox σε ειδικευμένο ηλεκτρολόγο (βλ. ενότητα "Λειτουργία ρύθμισης και δοκιμής" στις αναλυτικές οδηγίες εγκατάστασης του σταθμού φόρτισης Wallbox Home της Mercedes-Benz).

Πού μπορώ να παραγγείλω ανταλλακτικά για το Wallbox;

- Αν χρειάζεστε ανταλλακτικά για το Wallbox, απευθυνθείτε στο πλησιέστερο εξουσιοδοτημένο σημείο τεχνικής υποστήριξης της Mercedes-Benz.

Το κλειδί πρόσοψης για το άνοιγμα της πρόσοψης του περιβλήματος ή το κλειδί για την αποδέσμευση της φόρτισης έχει χαθεί. Μπορώ να παραγγείλω το κλειδί;

- Στο εύρος παράδοσης του σταθμού φόρτισης Wallbox Home της Mercedes-Benz περιλαμβάνονται δύο κλειδιά πρόσοψης για την απασφάλιση της πρόσοψης του περιβλήματος. Επιπλέον συμπαραδίδονται δύο κλειδιά για τον πλευρικό διακόπτη με κλειδί, με τον οποίο αποδεσμεύεται η διαδικασία φόρτισης: Αν έχουν χαθεί και τα δύο κλειδιά για τον διακόπτη με κλειδί και ο διακόπτης με κλειδί στη δεξιά πλευρά του περιβλήματος είναι ρυθμισμένος στην οριζόντια θέση, το Wallbox είναι κλειδωμένο για τη διαδικασία φόρτισης που δεν είναι πλέον εφικτή. Σε περίπτωση απώλειας του κλειδιού της πρόσοψης του περιβλήματος (αριθμός παραγγελίας: E290400) ή του κλειδιού για τον διακόπτη με κλειδί (αριθμός παραγγελίας: E390401), τα στοιχεία επικοινωνίας για την παραγγελία είναι τα εξής:

› eMobility Support

- › Τηλέφωνο +49 (0)9123/188-600
- › Email emobility.support@abl.de

- Για την παραγγελία του κλειδιού για τον διακόπτη με κλειδί χρειάζεστε τον σειριακό αριθμό του Wallbox. Ο σειριακός αριθμός αναγράφεται στην πινακίδα τύπου, στην κάτω πλευρά του περιβλήματος.

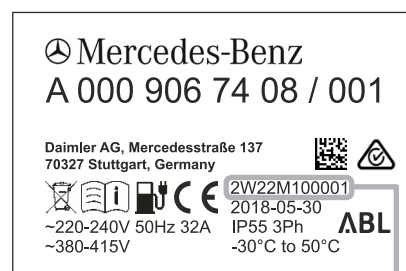

Σειριακός αριθμός του Wallbox

Παράρτημα

Τεχνικά χαρακτηριστικά

Έκδοση	A0009067408	A0009067508
Προδιαγραφές	Σύμφωνα με το IEC 61851-1 / 61439-7	
Σύνδεση στο ηλεκτρικό δίκτυο	Για καλώδιο τροφοδοσίας έως μέγ. 5 x 16 mm ²	Για καλώδιο τροφοδοσίας έως μέγ. 3 x 16 mm ²
Ονομαστική τάση	230 / 400 V	230 V
Ονομαστικό ρεύμα	32 A, 1-φασικό ή 3-φασικό	32 A, 1-φασικό
Ονομαστική συχνότητα	50 Hz	
Μέγ. ισχύς φόρτισης	22 kW	7,2 kW
Σύνδεση φόρτισης	Σταθερά συνδεδεμένο καλώδιο φόρτισης με βύσμα φόρτισης σύμφωνα με το IEC 62196-2 τύπου 2, περ. 6 m	
Διακοπτικές διατάξεις προστασίας	RCCB, τύπου A, 30 mA και ηλεκτρονική αναγνώριση ρεύματος διαρροής DC DC-RCM, $I_{\Delta n.d.c.} \geq 6 \text{ mA}$	
Σύστημα ελέγχου / Παραμετροποίησης	Εσωτερική διεπαφή RS485 (διεπαφή για εξωτερικό σύστημα ελέγχου φόρτισης, καμία πρόσβαση για τον χρήστη/εγκαταστάτη)	
Εφεδρική ασφάλεια	MCB, χαρακτηριστικό C, ονομαστικό ρεύμα ανάλογα με το καλώδιο τροφοδοσίας και τη ρύθμιση του Wallbox, ωστόσο το μέγιστο έως 32 A	
Εργοστασιακή ρύθμιση για μέγιστο ρεύμα φόρτισης	16 A	32 A
Σύστημα γείωσης	TN-S	
Θερμοκρασία περιβάλλοντος για τη λειτουργία	-30 έως 50°C	
Θερμοκρασία αποθήκευσης	-30 έως 85°C	
Σχετική υγρασία αέρα	5 έως 95% (μη συμπυκνώσιμη)	
Κατηγορία προστασίας	I	
Κατηγορία υπέρτασης	III	
Βαθμός ρύπανσης	3	
Ονομαστική τάση μόνωσης (U _i)	4 kV	
Ονομαστική κρουστική τάση (U _{imp})	4 kV	
Ονομαστική αντοχή σε ρεύμα αιχμής (I _{pk})	6 kA	
Ονομαστική αντοχή σε ρεύμα μικρής διάρκειας (I _{cm})	5 kA	
Ονομαστικό ρεύμα βραχυκυκλώματος υπό όρους (I _{cc})	6/10 kA (χαρακτηριστικό ενεργοποίησης C)	
Ονομαστικός συντελεστής φορτίου (RDF)	1.0	
Βαθμός προστασίας περιβλήματος	IP 55	
Αντοχή σε κρούση	IK08	
Διαστάσεις (περίβλημα)	438 x 328 x 170 mm (Υ x Π x Β)	
Μέγιστο ύψος τοποθέτησης	≤ 2.000 m NHN (πάνω από το μέσο επίπεδο της θάλασσας)	
Βάρος ανά μονάδα (καθαρό)	Περ. 8,5 kg	
Βάρος ανά μονάδα (μεικτό)	Περ. 10 kg	

Διαστασιολογημένα σχέδια και διαστάσεις

Ο σταθμός φόρτισης Wallbox Home της Mercedes-Benz παραδίδεται πλήρως συναρμολογημένος και ελεγμένος. Όλες οι διαστάσεις του περιβλήματος αναφέρονται στα παρακάτω διαστασιολογημένα σχέδια.

Wallbox με ενσωματωμένο καλώδιο φόρτισης (στην εικόνα: A0009067408 και A0009067508)

Κάτοψη και πλάγια όψη (όλα τα στοιχεία σε mm)

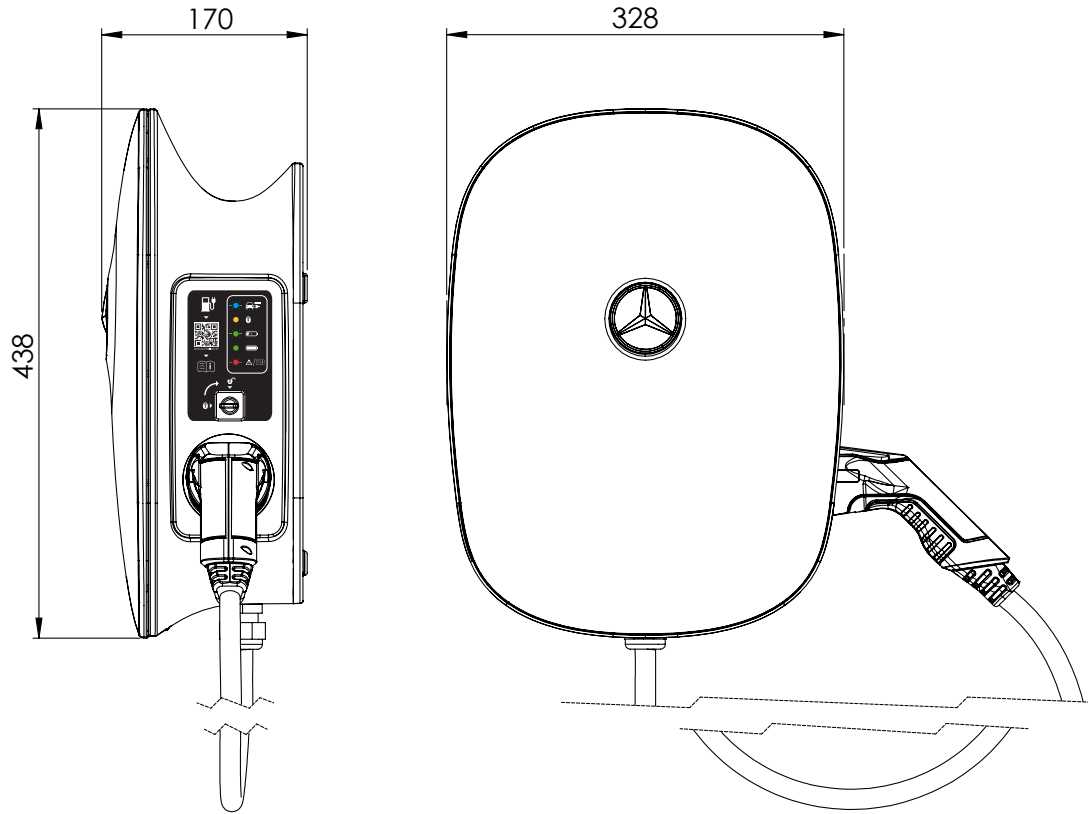

Οδηγίες & πρότυπα

Ο σταθμός φόρτισης Wallbox Home της Mercedes-Benz ανταποκρίνεται στα παρακάτω πρότυπα και κατηγορίες προστασίας:

Γενικές οδηγίες και νόμοι

Οδηγία	Διευκρίνιση
2014/35/EE	Οδηγία για τη χαμηλή τάση
2014/30/EE	Οδηγία για την ηλεκτρομαγνητική συμβατότητα
2011/65/EE	Οδηγία για τον περιορισμό χρήσης επικίνδυνων ουσιών (οδηγία RoHS 2)
2012/19/EE	Οδηγία σχετικά με τα απόβλητα ηλεκτρικού και ηλεκτρονικού εξοπλισμού (οδηγία WEEE)
ElektroG	Γερμανικός νόμος περί ηλεκτρικών και ηλεκτρονικών συσκευών

Πρότυπα για την ασφάλεια της συσκευής

Πρότυπο	Διευκρίνιση
IEC 61851-1: 2017 έκδ. 3.0	Συστήματα αγωγίμης φόρτισης για ηλεκτρικά οχήματα – Μέρος 1: Γενικές απαιτήσεις
IEC/TS 61439-7:2014	Μέρος 7: Συνδυασμοί διακοπικών διατάξεων για συγκεκριμένες εφαρμογές όπως μαρίνες, κατασκηνώσεις, αγορές, σταθμοί φόρτισης για ηλεκτρικά οχήματα
IEC 61000-6-2:2016	Ηλεκτρομαγνητική συμβατότητα (ΗΜΣ) – Μέρος 6-2: Γένια πρότυπα – Ατρωσία έναντι παρεμβολών για βιομηχανικούς τομείς
IEC 61000-6-3:2006+AMD1:2010	Ηλεκτρομαγνητική συμβατότητα (ΗΜΣ) – Μέρος 6-3: Γένια πρότυπα – Ηλεκτρομαγνητική παρεμβολή κατοικήσιμες, εμπορικές και βιοτεχνικές περιοχές καθώς και για μικρές επιχειρήσεις
IEC 61000-6-7:2014	Ηλεκτρομαγνητική συμβατότητα (ΗΜΣ) – Μέρος 6-7: Γένια – Απαιτήσεις σε σχέση με την ατρωσία έναντι παρεμβολών για συσκευές και διατάξεις, οι οποίες προβλέπονται για την εκτέλεση λειτουργιών σε συστήματα που σχετίζονται με την ασφάλεια (λειτουργική ασφάλεια) σε βιομηχανικές τοποθεσίες
IEC 61851-21-2: 2018 έκδ. 1.0	Συστήματα αγωγίμης φόρτισης για ηλεκτρικά οχήματα – Μέρος 21-2: Απαιτήσεις σε σχέση με την ηλεκτρομαγνητική συμβατότητα για εξωτερικά συστήματα φόρτισης για ηλεκτρικά οχήματα

Κατηγορίες προστασίας & βαθμοί προστασίας

Κατηγορία προστασίας / Βαθμός προστασίας	Διευκρίνιση
	Η συσκευή ανήκει στην κατηγορία προστασίας 1.
IP 55	Βαθμός προστασίας της συσκευής: Απόλυτη προστασία από επαφή, προστασία από σκόνη σε επιβλαβή ποσότητα και από ελαφρούς πίδακες εκτοξευμένου νερού υπό οποιαδήποτε γωνία (DIN EN 60529: 2014-09)

Σήμα CE και δήλωση συμμόρφωσης



Ο σταθμός φόρτισης Wallbox Home της Mercedes-Benz διαθέτει το σήμα CE. Η σχετική δήλωση συμμόρφωσης είναι διαθέσιμη στην ιστοσελίδα

www.yourwallbox.de/downloads/documents/Declaration_of_Conformity_Home_Advanced.pdf
για λήψη σε ηλεκτρονική μορφή.

Συντήρηση

Ο σταθμός φόρτισης Wallbox Home της Mercedes-Benz δεν απαιτεί σχεδόν καμία συντήρηση μετά από την εγκατάστασή του. Ωστόσο, επειδή το Wallbox επεξεργάζεται υψηλές ηλεκτρικές τάσεις εσωτερικά, συνιστάται να διενεργείτε έναν οπτικό έλεγχο του περιβλήματος και έναν έλεγχο των εξαρτημάτων τοποθέτησης και του εξοπλισμού σε περιοδικά χρονικά διαστήματα (π.χ. ανά εξάμηνο).



ΚΙΝΔΥΝΟΣ!

Μην αφαιρείτε σε καμία περίπτωση το εσωτερικό κάλυμμα του ηλεκτρονικού συστήματος του σταθμού φόρτισης Wallbox Home της Mercedes-Benz: Για τα εξαρτήματα πίσω από αυτό το κάλυμμα δεν απαιτείται καθαρισμός ή συντήρηση και/ή ο καθαρισμός ή η συντήρηση δεν πρέπει να εκτελούνται από τον χρήστη.

- Διενεργείτε οπτικό έλεγχο των επιφανειών του περιβλήματος και της υποδοχής του καλωδίου φόρτισης για ζημιές.
- Διενεργείτε οπτικό έλεγχο του καλωδίου φόρτισης, για να εξακριβώνετε ότι το καλώδιο και το βύσμα φόρτισης δεν έχουν υποστεί ορατές ζημιές ή παραμορφώσεις.

Αν εξακριβωθούν εμφανείς ελλείψεις κατά τους παραπάνω αναφερόμενους ελέγχους, απευθυνθείτε στο πλησιέστερο εξουσιοδοτημένο σημείο τεχνικής υποστήριξης της Mercedes-Benz. Φροντίστε ώστε να αποκατασταθούν όλες οι βλάβες πριν θέσετε

ξανά σε λειτουργία το Wallbox. Θέστε το Wallbox εκτός λειτουργίας όπως περιγράφεται στην ενότητα «Θέση εκτός λειτουργίας και νέα θέση του προϊόντος σε λειτουργία» στη σελίδα 11.

- Ο σταθμός φόρτισης Wallbox Home της Mercedes-Benz δεν διαθέτει ξεχωριστό διακόπτη λειτουργίας (On/Off): Για να θέσετε το Wallbox εκτός λειτουργίας, θα πρέπει πάντα να ρυθμίζετε τον προσυνδεδεμένο στην οικιακή εγκατάσταση διακόπτη κυκλώματος καθώς και τον εσωτερικό διακόπτη προστασίας από ρεύμα διαρροής στη θέση **0** (Off/Απενεργοποίηση).

Ο εσωτερικός διακόπτης προστασίας από ρεύμα διαρροής πρέπει να ελέγχεται ως προς τη λειτουργία του ανά εξάμηνο, για να εξασφαλίζεται η σωστή λειτουργία του κατά τη φόρτιση. Για να ελέγξετε τον διακόπτη προστασίας από ρεύμα διαρροής, ακολουθήστε την παρακάτω διαδικασία:

1. Αφαιρέστε την πρόσοψη του περιβλήματος του Wallbox **(1)** με το παρεχόμενο κλειδί πρόσοψης.
2. Ανοίξτε την κάλυψη **(2)**.
3. Εντοπίστε το πλήκτρο με τη χαραγμένη ένδειξη **T** και/ή την επιγραφή **Test** (Δοκιμή) στον εσωτερικό διακόπτη προστασίας από ρεύμα διαρροής **(3)**.
4. Πατήστε το πλήκτρο: Ο διακόπτης προστασίας από ρεύμα διαρροής πρέπει να ενεργοποιηθεί και να ρυθμίσει τον μοχλοβραχίονα στη μεσαία θέση (η σύνδεση με το ηλεκτρικό δίκτυο έχει διακοπεί).
5. Ρυθμίστε τώρα τον μοχλοβραχίονα του διακόπτη προστασίας από ρεύμα διαρροής **(3)** στη θέση **0** και μετά ξανά στη θέση **I**.
6. Κλείστε την κάλυψη **(2)**, τοποθετήστε την πρόσοψη του περιβλήματος **(1)** και ασφαλίστε την με το κλειδί πρόσοψης.

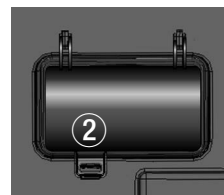

ΚΙΝΔΥΝΟΣ!

Αν ο διακόπτης προστασίας από ρεύμα διαρροής δεν ενεργοποιείται κατά τη δοκιμή (μοχλοβραχίονας στη μεσαία θέση), δεν επιτρέπεται σε καμία περίπτωση να συνεχίσετε να λειτουργείτε το Wallbox! Θέστε το Wallbox εκτός λειτουργίας απενεργοποιώντας τον προσυνδεδεμένο στην οικιακή εγκατάσταση διακόπτη κυκλώματος καθώς και τον εσωτερικό διακόπτη προστασίας από ρεύμα διαρροής (κάθε διακόπτης στη θέση **0**), και απευθυνθείτε στο πλησιέστερο εξουσιοδοτημένο σημείο τεχνικής υποστήριξης της Mercedes-Benz.

Καθαρισμός και φροντίδα

- Για τον καθαρισμό της επιφάνειας του σταθμού φόρτισης Wallbox Home της Mercedes-Benz μπορείτε να χρησιμοποιήσετε ένα στεγνό πανί.
- Σε περίπτωση έντονων ρύπων, χρησιμοποιήστε ένα νοτισμένο με απαλό σαπουνόνερο και καλά στυμμένο πανί.
- Μην χρησιμοποιείτε διαβρωτικά ή χημικά μέσα καθαρισμού, υγρά καθαρισμού τζαμιών, κεριά ή διαλύτες (π.χ. βενζίνη καθαρισμού ή διαλυτικό χρωμάτων), γιατί οι επιφάνειες και οι ενδείξεις της συσκευής μπορεί να θολώσουν.
- Μην χρησιμοποιείτε άγρια μέσα καθαρισμού ή σφουγγάρια, γιατί μπορεί να γρατσουνίσουν την πρόσοψη του περιβλήματος.

ΚΙΝΔΥΝΟΣ!

Για τον καθαρισμό του σταθμού φόρτισης Wallbox Home της Mercedes-Benz δεν πρέπει σε καμία περίπτωση να χρησιμοποιείται πλυντικό υψηλής πίεσης ή παρόμοιες συσκευές, γιατί υπάρχει κίνδυνος εισχώρησης υγρών ή ατμού στα ανοίγματα του περιβλήματος λόγω της υψηλής πίεσης.

Εμπορικά σήματα

Όλες οι επωνυμίες και τα εμπορικά σήματα που αναφέρονται σε αυτές τις οδηγίες και ενδεχομένως προστατεύονται από τρίτους, υπόκεινται χωρίς περιορισμούς στους κανονισμούς για τα εκάστοτε ισχύοντα δικαιώματα επί των σημάτων και τα δικαιώματα ιδιοκτησίας του εκάστοτε καταχωρισμένου κατόχου.

Όλα τα εμπορικά σήματα, οι εμπορικές ονομασίες και οι επωνυμίες που αναφέρονται σε αυτές τις οδηγίες, αποτελούν ή μπορεί να αποτελούν εμπορικά σήματα ή κατατεθέντα εμπορικά σήματα των εκάστοτε κατόχων τους. Με την επιφύλαξη παντός δικαιώματος που δεν αναφέρεται ρητώς στο παρόν έγγραφο.

Σε περίπτωση απουσίας ενός σαφούς χαρακτηρισμού για τα εμπορικά σήματα που αναφέρονται σε αυτές τις οδηγίες, δεν μπορεί να θεωρηθεί ότι δεν υφίστανται δικαιώματα τρίτων σε μία ονομασία.

Δικαιώματα δημιουργού & δικαιώματα πνευματικής ιδιοκτησίας

Δικαιώματα πνευματικής ιδιοκτησίας © 2019

Έκδοση 1.1, MB-UM_Home-2019-06-07

Με την επιφύλαξη παντός δικαιώματος.

Όλες οι πληροφορίες σε αυτές τις οδηγίες μπορεί να τροποποιηθούν χωρίς ειδοποίηση και δεν συνιστούν υποχρέωση εκ μέρους του κατασκευαστή.

Όλες οι εικόνες σε αυτές τις οδηγίες μπορεί να διαφέρουν από το παραδιδόμενο προϊόν και δεν συνιστούν υποχρέωση εκ μέρους του κατασκευαστή.

Ο κατασκευαστής δεν αναλαμβάνει καμία ευθύνη για τυχόν απώλειες και/ή ζημιές που μπορεί να προκύψουν λόγω των πληροφοριών ή των ενδεχομένως ελλιπών πληροφοριών σε αυτές τις οδηγίες.

Η αναπαραγωγή, η αποθήκευση σε ένα ηλεκτρονικό μέσο ή η μεταφορά σε άλλη μορφή ηλεκτρονικά, ηλεκτρικά, μηχανικά, οπτικά, χημικά με φωτοαντίγραφο ή εγγραφή ήχου μέρους ή ολόκληρου του εγχειριδίου χρήσης δεν επιτρέπονται χωρίς τη ρητή, γραπτή έγκριση του κατασκευαστή.

Υποδείξεις για την απόρριψη



Για τη διατήρηση και την προστασία του περιβάλλοντος, την αποφυγή της ρύπανσης του περιβάλλοντος και τη βελτίωση της επαναχρησιμοποίησης πρώτων υλών (ανακύκλωση), η Ευρωπαϊκή Επιτροπή θέσπισε μία οδηγία (οδηγία WEEE 2012/19/ΕΕ και EAG-VO), με βάση την οποία οι ηλεκτρικές και οι ηλεκτρονικές συσκευές επιστρέφονται στον κατασκευαστή για τη σωστή απόρριψη ή επαναχρησιμοποίησή τους.

Αυτό σημαίνει ότι οι συσκευές που χαρακτηρίζονται με αυτό το σύμβολο δεν επιτρέπεται να απορρίπτονται σε αταξινόμητα αστικά απόβλητα εντός της Ευρωπαϊκής Ένωσης: Για πληροφορίες σχετικά με τη σωστή απόρριψη παρακαλούμε απευθυνθείτε στις δημοτικές αρχές της περιοχής σας.

Τα υλικά είναι επαναχρησιμοποιήσιμα σύμφωνα με τον χαρακτηρισμό τους. Με την επαναχρησιμοποίηση, την εκμετάλλευση των υλικών ή άλλες μορφές αξιοποίησης των παλαιών συσκευών, συμβάλλετε σημαντικά στην προστασία του περιβάλλοντός μας.

Μετά από τη δημοσίευση αυτών των οδηγιών χρήσης μπορεί να έχουν πραγματοποιηθεί ελάχιστες τεχνικές τροποποιήσεις στο προϊόν από τον κατασκευαστή. Αυτό μπορεί ενδεχομένως να οδηγήσει σε μία μικρή απόκλιση στην εξωτερική εμφάνιση του προϊόντος. Τυχόν υπάρχουσες χρωματικές διαφορές οφείλονται στη διαδικασία τύπωσης.



Mercedes-Benz

Daimler AG, Mercedesstr. 137, 70327 Stuttgart, Γερμανία