

# Mercedes-Benz Wallbox Home



Návod na obsluhu

**Mercedes-Benz**  
The best or nothing.



# Dôležité adresy

## Kontakt

Daimler AG  
Mercedesstraße 137  
70327 Stuttgart, Nemecko

Ohľadom technických otázok sa obráťte na miestny technický servis Mercedes-Benz.

Tento návod sa nesmie bez výslovného písomného povolenia reprodukovat' ani ako celok, ani po častiach, nesmie sa ukladať na elektronickom médiu, alebo prenášať inou formou elektronicky, elektricky, mechanicky, opticky, chemicky, prostredníctvom fotokópií alebo audio nahrávok.

# Obsah

Dôležité adresy	ii	Chybové hlásenia počas procesu nabíjania	8
<b>Dôležité informácie</b>	<b>1</b>	Prevádzkové poruchy a riešenia	9
Pokyny k tomuto návodu	1	Odstavenie a opätovné uvedenie výrobku do prevádzky	9
Bezpečnostné pokyny v tomto návode	1	Často kladené otázky	10
Bezpečnostné pokyny na prístroji	1	<b>Príloha</b>	<b>12</b>
Všeobecné bezpečnostné pokyny	2	Technické údaje	12
Všeobecné pokyny k výrobku	2	Rozmerové výkresy a rozmery	13
Pokyny k používaniu	3	Normy a smernice	13
<b>Úvod</b>	<b>4</b>	Označenie CE a vyhlásenie o zhode	14
Predstavenie výrobku	4	Údržba	14
Rozbalenie a rozsah dodávky	4	Čistenie a ošetrovanie	15
Identifikácia variantu výrobku	5	Tovarové značky	15
<b>Proces nabíjania</b>	<b>6</b>	Autorské právo a copyright	16
Proces nabíjania so stanicou Mercedes-Benz Wallbox Home	6	Pokyny k likvidácii	16
<b>Odstraňovanie chýb</b>	<b>8</b>		



# Dôležité informácie

## Pokyny k tomuto návodu

Predložený návod dokumentuje kroky a nastavenia, ktoré sú potrebné na inštaláciu, uvedenie do prevádzky a odstavenie nabíjacej stanice Wallbox Home Mercedes-Benz z prevádzky. Pre rýchlu a prehľadnú orientáciu sú preto určité textové pasáže v tomto návode špeciálne naformátované.

Popisy, ktoré uvádzajú rôzne rovnocenné možnosti (ako v tomto prípade), sú označené odrážkami.

- Popisy, ktoré popisujú vykonanie funkcie, sú uvádzané numericky a definujú preto poradie jednotlivých pracovných krokov.

Bezpodmienečne si dôkladne prečítajte tento návod, lebo obsahuje dôležité informácie k prevádzke Wallboxu s vašim vozidlom Mercedes-Benz. Dodržiavajte predovšetkým pokyny k prevádzke a bezpečnosti, ktoré sú uvedené v tomto návode.

Tento návod uchovávajte pre referenčné účely na bezpečnom mieste. Pokiaľ Wallbox obsluhuje viacero používateľov, musia sa obsahy tohto návodu a predovšetkým bezpečnostné pokyny v každom prípade odovzdať každému používateľovi, resp. tento musí mať možnosť do nich nahliadať.

Všetky rozmery v tomto návode sú uvádzané v milimetroch. Pokiaľ je to nutné, sú pri rôznych obrázkoch uvedené aj príslušné mierky.

Prosíme, rešpektujte, že všetky technické údaje, špecifikácie a dizajnové prvky výrobku môžu byť zmenené bez predchádzajúceho upozornenia.

## Bezpečnostné pokyny v tomto návode

Rešpektovať sa musia predovšetkým výstražné upozornenia a bezpečnostné opatrenia, ktoré sú v tomto návode označené nasledovne. Symboly majú nasledujúci význam:

### RIZIKO!

Kapitoly označené týmto symbolom poukazujú na elektrické napätie, ktoré predstavuje ohrozenie života a zdravia: ich porušenie môže spôsobiť ťažké úrazy a smrť. Akcie, ktoré sú označené týmto symbolom, sa nesmú vykonať v žiadnom prípade.

### POZOR!

Kapitoly označené týmto symbolom poukazujú na ďalšie nebezpečenstvá, ktoré môžu spôsobiť poškodenie samotného prístroja alebo iných elektrických spotrebičov. Akcie, ktoré sú označené týmto symbolom, sa musia vykonávať s mimoriadnou starostlivosťou.

### UPOZORNENIE!

Kapitoly označené týmto symbolom poukazujú na ďalšie dôležité informácie a zvláštnosti, ktoré sú potrebné pre bezpečnú prevádzku. Akcie, ktoré sú označené týmto symbolom, sa majú vykonávať podľa potreby.

## Bezpečnostné pokyny na prístroji

Na kryte a na vnútornom kryte elektroniky Wallboxu sú umiestnené ďalšie bezpečnostné a prevádzkové pokyny. Tieto symboly majú nasledujúci význam:

### POZOR!

Prosíme, v tomto prípade si prečítajte najskôr návod na obsluhu, ktorý je súčasťou dodávky nástennej nabíjacej stanice Wallbox Home Mercedes-Benz, predovšetkým predtým, ako odstránite dvierka krytu vašej nástennej nabíjacej stanice Wallbox.

## POZOR!

Po otvorení krytu môžu byť vnútri Wallboxu a na konštrukčných častiach, ktorých sa budete dotýkať, prítomné nebezpečné napätia.

# Všeobecné bezpečnostné pokyny

Rešpektujte nasledujúce body:

- Dôkladne si prečítajte tento návod.
- Rešpektujte všetky výstrahy.
- Dodržiavajte všetky pokyny.
- Nástennú nabíjaciu stanicu Wallbox musí inštalovať kvalifikovaný elektroinštalatér a musí ju pripojiť a uviesť do prevádzky pri zohľadnení miestnych predpisov a ustanovení.
- Po inštalácii musí byť na každú stranu naplánovaná minimálna vzdialenosť po 50 cm k Wallboxu.
- V žiadnom prípade neodstraňujte vnútorný kryt elektroniky za dvierkami nabíjacej stanice Mercedes-Benz Wallbox Home: Čistenie alebo údržba konštrukčných častí za krytom nie je potrebná, resp, ju nesmie vykonávať používateľ.
- Nabíjacia stanica Mercedes-Benz Wallbox sa smie prevádzkovať iba pri namontovaných a zamknutých dvierkach krytu: pred procesom nabíjania zabezpečte, aby boli dvierka krytu riadne uzamknuté.
- Používajte výlučne príslušenstvo, ktoré stanovila a ponúka firma Mercedes-Benz.
- Neprevádzkujte túto nabíjaciu stanicu Wallbox v bezprostrednej blízkosti tečúcej alebo striekajúcej vody: nabíjacia stanica Mercedes-Benz Wallbox Home je však podľa príslušnej triedy ochrany vybavená dostatočne voči striekajúcej a ostrekovej vode.
- Wallbox Home Mercedes-Benz sa nesmie prevádzkovať v oblastiach ohrozených povodňami.
- Wallbox Home Mercedes-Benz sa nesmie prevádzkovať v prostredí ohrozenom explóziou (explozívna oblasť).
- Wallbox Home Mercedes-Benz sa nesmie polepiť alebo zakryť inými predmetmi alebo materiálmi, aby bola v každom čase zabezpečená dostatočná cirkulácia vzduchu.
- Na kryt sa nesmú odkladať žiadne kvapaliny, ani predmety alebo nádoby, ktoré obsahujú kvapaliny.
- Rešpektujte, že prevádzka rádiového vysielateľa v bezprostrednej blízkosti k Wallboxu (< 20 cm) môže spôsobiť funkčné poruchy, a preto by sa jej malo zabrániť.
- Tento prístroj nie je určený na to, aby ho používali osoby (vrátane detí) s obmedzenými fyzickými, senzorickými alebo duševnými schopnosťami alebo nedostatkom skúseností a/alebo nedostatkom vedomostí. To neplatí, ak budú pod dohľadom osoby zodpovednej za ich bezpečnosť alebo dostali od nej pokyny, ako sa má prístroj používať.
- Deti musia byť pod dozorom, aby sa nehrali s prístrojom.
- Rešpektujte to, že Wallbox Home Mercedes-Benz sa smie inštalovať a prevádzkovať do maximálnej výšky 2 000 metrov nad morom.

# Všeobecné pokyny k výrobku

Wallbox Home (domáca nástenná nabíjacia stanica) firmy Mercedes-Benz zodpovedá aktuálnemu stavu techniky a spĺňa všetky existujúce bezpečnostné a technické predpisy, smernice a normy. Bezpečnostné predpisy v tomto návode slúžia na to, aby bola zaručená riadna a bezpečná inštalácia pre následnú prevádzku. Porušenie alebo nerešpektovanie bezpečnostných pokynov a pokynov v podrobných návodoch ako aj na prístroji môžu spôsobiť zasiahnutie elektrickým prúdom, požiar a/alebo ťažké úrazy. Poruchy, ktoré ohrozujú bezpečnosť osôb, pripojených elektrických spotrebičov alebo samotného prístroja, smie odstraňovať iba kvalifikovaný elektrikár.

k by došlo k chybným funkciám na Wallboxe, obráťte sa najskôr na spoločnosť, ktorá vykonala inštaláciu. Pokiaľ sa chyba vyskytuje opakovane a nedá sa odstrániť, obráťte sa na miestny technický servis firmy Mercedes-Benz.

Kontaktujte v každom prípade miestny technický servis firmy Mercedes-Benz, ak:

- bol kryt mechanicky poškodený,
- boli odstránené dvierka krytu, alebo ak sa tieto nedajú viac fixovať na kryte,
- zjavne nie je viac daná dostatočná ochrana voči vnikajúcej vode a/alebo cudzím telesám,
- bol pevne pripojený nabíjací kábel funkčne alebo viditeľne poškodený,
- Wallbox nefunguje riadne, alebo ak bol poškodený iným spôsobom.

#### **RIZIKO!**

Pokiaľ zistíte poškodenia krytu alebo nabíjacieho kábla, musíte Wallbox okamžite odstaviť z prevádzky pomocou ochranného spínača vodičov, ktorý je predradený v domovej inštalácii a pomocou integrovaného spínača RCCB: ďalšie používanie Wallboxu nie je v tomto prípade prípustné! Obráťte na miestny technický servis firmy Mercedes-Benz!

## Pokyny k používaniu

Rešpektujte nasledujúce pokyny na používanie Wallboxu:

- Tento prístroj musí byť stále prepojený s ochranným vodičom zdroja prúdu. Spojenie ochranného vodiča vytvára a overuje montér. Po inštalácii smie zmeny vykonávať iba kvalifikovaný elektrikár.
- Wallbox by sa nemal inštalovať v oblastiach, v ktorých sa často pohybujú osoby. Zabráňte inštalácii predovšetkým na prechodných miestach a na označených únikových cestách.
- Ak sa vykonáva proces nabíjania, mala by byť nabíjacia zástrčka fixovaná vždy v bočnom držiaku naibajšej zástrčky, aby nevznikalo riziko potknutia sa.
- Rešpektujte, že pevne pripojený nabíjací kábel Wallbox Home od firmy Mercedes-Benz sa v prevádzke nesmie predlžovať pomocou žiadnych spojok, adaptérových káblov alebo iným spôsobom.
- Zabezpečte, aby menovité napätie a menovitý prúd prístroja zodpovedali požiadavkám miestnej elektrickej siete a aby sa menovitý výkon počas procesu nabíjania neprekračoval.
- Rešpektujte vždy platné miestne bezpečnostné predpisy pre krajinu, v ktorej Wallbox prevádzkujete.
- Aby sa Wallbox odpojil kompletne od siete, musí sa prívod prerušiť vždy cez predradený ochranný spínač vodiča a a interný ochranný spínač chybového prúdu..
- Wallbox nikdy nemontujte v zúžených priestorových podmienkach. Zabezpečené musí byť predovšetkým to, aby sa vozidlo odstavilo pre prevádzku nabíjania v dostatočne vzdialenosti od Wallboxu a aby sa dal nabíjací kábel napojiť bez napätia v ťahu.
- V oblasti pred Wallboxom musí byť naplánované miesto na parkovanie vozidla. Vzdialenosť medzi vozidlom a Wallboxom by mala byť minimálne 50 cm až do 5 m.
- Presvedčte sa, že dvierka krytu Wallboxu v prevádzke sú vždy zatvorené a uzamknuté. Uchovávajte slepý kľúč na odomknutie dvierok na mieste, ktoré nie je prístupné neoprávneným používateľom.
- V žiadnom prípade neodstraňujte vnútorný kryt elektroniky, ktorý sa nachádza za dvierkami krytu stanice Wallbox.
- V žiadnom prípade nevykonávajte zmeny na interných spínačoch Wallboxu: Porušenie tejto zásady predstavuje bezpečnostné riziko, porušuje zásadne záručné podmienky a môže s okamžitou platnosťou zrušiť záruku.
- Prístroj nechajte inštalovať a demontovať iba kvalifikovanému odbornému personálu: v prístroji sa nenachádzajú žiadne časti, ktorých údržbu musí vykonávať používateľ.

# Úvod

Ďakujeme, že ste sa rozhodli pre nabíjanie vášho vozidla Mercedes-Benz pre nástennú nabíjaciu stanicu Wallbox! S nabíjacou stanicou Mercedes-Benz Wallbox Home ste sa rozhodli pre inovatívne riešenie nabíjania orientované na budúcnosť.

Nabíjacia stanica Mercedes-Benz Wallbox Home spája pokrokový a oslovujúci dizajn s intuitívnou funkčnosťou a je koncipovaná pre používanie v súkromnej a poloverejnej sfére.

Nabíjacie stanice Mercedes-Benz Wallbox sa vyrábajú kompletne v Nemecku a spĺňajú vždy všetky platné európske predpisy a normy pre prevádzku nabíjania elektrických vozidiel podľa normy IEC 61851-1, Mode 3: Prečítajte si k tomu aj kapitolu k „Normy a smernice“ na strane 13.

## Predstavenie výrobku

Váša nabíjacia stanica Mercedes-Benz Wallbox Home umožňuje bezpečné a pohodlné nabíjanie elektromobilov podľa normy IEC 61851-1 Mode 3 a je pritom dimenzovaná na čo najkratšie doby nabíjania.



Prí všetkých našich výrobkoch maximálne dbáme o bezpečnosť pre používateľa. Váša nabíjacia stanica Wallbox má preto interný spínač RCCB typu A a integrovanú identifikáciu chybového prúdu DC, ktorá sa v spojení s ochrannými zariadeniami vašej domovej inštalácie a ochrannými zariadeniami vášho vozidla stará o efektívnu ochranu pred skratom, zásahom elektrickým prúdom a pred inými ohrozeniami v prevádzke.

Prí každodennom používaní je obsluha Wallboxu mimoriadne jednoduchá: Pomocou viacfarebného zobrazenia LED diód na prednej strane Wallboxu sa dajú kedykoľvek načítať aktuálne prevádzkové stavy. môžete si načítať príčinu cez špecifický chybový kód na viacfarebnom zobrazení LED diód bez toho, aby ste museli kryt Wallboxu otvárať. Po uvedení zariadenia do prevádzky odborníkom je stanica Mercedes-Benz Wallbox Home kedykoľvek pripravená na prevádzku, pričom proces nabíjania musí byť samostatne spustený cez integrovaný kľúčový spínač.

Spoločným znakom všetkých nabíjajúcich staníc Wallbox je kompaktný kryt, ktorý účinne chráni internú elektroniku voči vonkajším poveternostným vplyvom a voči neoprávnenému zásahu. Všetky varianty nabíjacej stanice Wallbox musí zásadne inštalovať a uvádzať do prevádzky odborné elektromontér. V prípade otázok sa obráťte na svojho miestneho partnera Mercedes-Benz.

## Rozbalenie a rozsah dodávky

Váša nabíjacia stanica Wallbox Home Mercedes-Benz sa dodáva v extrémne odolnom kartóne s rôznymi komponentmi príslušenstva, ktoré sú potrebné na inštaláciu a riadnu prevádzku. Hneď po vybalení preto skontrolujte, či sú v dodávke obsiahnuté nasledujúce komponenty:

Komponenty	Množstvo	Popis
 Wallbox (nástenná nabíjacia stanica)	1	Nabíjacia stanica pozostávajúca zo zadného krytu s integrovanou elektronickou jednotkou, z vnútorného krytu elektroniky a dvierok krytu
 Krátky návod	1	Krátky návod vrátane bezpečnostných pokynov v tlačenej forme
 Montážna súprava	1	Súprava skrutiek pre montáž na stenu, pozostávajúca z 1 x 4 skrutiek do drevotriesky a z vhodných hmoždínok, z kľúča do kľúčového spínača (2 ks.), slepeho kľúča na uzamknutie dvierok krytu (2 ks.), šablóna na vrtanie

Pokiaľ po vybalení chýba jeden alebo viacero komponentov, skontaktujte sa okamžite s predajňou, v ktorej ste Wallbox zakúpili.



**UPOZORNENIE!**

Kartón, v ktorom sa dodáva stanica Mercedes-Benz Wallbox Home, vám ponúka optimálnu ochranu pred vonkajšími vplyvmi pri transporte a skladovaní. Podľa možností si kartón odložte a a zabaľte do neho nabíjaciu stanicu Mercedes-Benz Wallbox Home, ak ju budete odosielať výrobcovi kvôli chybnnej funkcii a pod., alebo ak ju musíte prepraviť iným spôsobom.

## Identifikácia variantu výrobku

Nabíjacia stanica Mercedes-Benz Wallbox Home je k dispozícii v rôznych variantoch, ktoré sú mechanicky a elektricky optimalizované pre rôzne profily používania. Pre identifikáciu sa na spodnej strane Wallboxu nachádza etiketa výrobku s vecným číslom Mercedes-Benz vášho variantu Wallboxu. Na základe etikety sa presvedčte, že inštalovaný model je popísaná v predložnom návode.

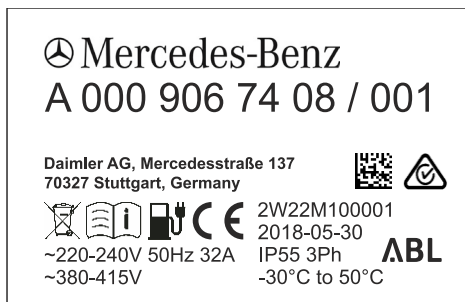

Pre identifikáciu je relevantné hlavne označenie modelu (A 000 906 XX XX) a pod ním uvedené hodnoty pripojenia na sieť (napätie, prúd, frekvencia siete).

V tomto návode sú popísané nasledujúce nabíjacie stanice Wallbox:

Model	Pripojenie na sieť	Variant
A0009067408	230 / 400 V 50 Hz 1 alebo 3 x 32 A	Pevne pripojený nabíjací kábel podľa IEC 62196-2 typ 2, cca 6 m; výkon nabíjania 22 kW
A0009067508	230 V 50 Hz 1 x 32 A	Pevne pripojený nabíjací kábel podľa IEC 62196-2 typ 2, cca 6 m; výkon nabíjania 7,2 kW

**POZOR!**

Informácie a technické špecifikácie menované v tomto návode sa vzťahujú výlučne na varianty menované v tomto návode a nesmú sa prenášať na iné modely Wallboxu: tieto varianty sa dodávajú prípadne so špecifickými návodmi.

# Proces nabíjania

Mechanickú a elektrotechnickú inštaláciu variantov Mercedes-Benz Wallbox Home popísaných v tomto návode musí vykonať zásadne kvalifikovaný odborný personál: predovšetkým prípravu domovej inštalácie a elektrické pripojenie na domovú inštaláciu musí vykonať kvalifikovaný elektromontér a následne musí byť prevzatá na základe uvedenia do prevádzky. Obráťte sa na odborné elektrikárske firmy alebo na svojho lokálneho partnera Mercedes-Benz, ktorý vám rád pomôže pri otázkach týkajúcich sa inštalácie a prevádzky vášho Wallboxu.

Samotná inštalácia je popísaná v samostatnom návode na inštaláciu. Tento návod obsahuje dôležité informácie k mechanickej a elektrickej inštalácii a k následnému uvedeniu a funkčnému prevzatíu nabíjacej stanice Wallbox. Pri prvotnom uvádzaní do prevádzky elektromontérom by ste mali byť podľa možnosti osobne prítomný, aby sa zabezpečilo, že budete vedieť v budúcnosti bez problémov vykonávať nabíjanie pomocou vašej stanice Mercedes-Benz Wallbox Home.

Aktuálny prevádzkový stav nabíjacej stanice Wallbox sa zobrazuje vždy cez viacfarebnú indikáciu LED diód v dolnej časti dvierok krytu. Pokiaľ sa nevyskytuje žiadna chybná funkcia, môže LED dióda v režime nabíjania...



...svietiť trvalo nazeleno alebo nažltlo



... pulzovať cyklicky nazeleno alebo namodro



ďalšie informácie k zobrazeniu prevádzkových stavov nájdete na nasledujúcich stranách. Informácia k zobrazeniu chybových stavov nájdete v kapitole „Odstraňovanie chýb“ na strane 8.

## Proces nabíjania so stanicou Mercedes-Benz Wallbox Home

Nabíjacia stanica Wallbox je koncipovaná pre čo najrýchlejšie nabitie vášho vozidla Mercedes-Benz podľa IEC 61851-1 Mode 3. Efektívne trvanie nabíjania závisí od nabíjaného vozidla a od stavu jeho nabitia.

Nabíjacia stanica Mercedes-Benz Wallbox Home sa dodáva v dvoch variantoch s pevne pripojeným nabíjacím káblom typu 2, avšak s rozdielnym výkonom nabíjania. Nabíjacia zástrčka sa pri nepoužívaní fixuje do držiaka nabíjacej zástrčky na pravej strane Wallboxu a vyberá sa pre proces nabíjania.

### POZOR!

Nabíjacia stanica Mercedes-Benz Wallbox Home sa smie prevádzkovať iba pri zamknutých dvierkach krytu: pred procesom nabíjania zabezpečte, aby boli dvierka krytu namontované a uzamknuté pomocou slepého kľúča, ktorý je súčasťou dodávky.

Pre nabitie vášho vozidla Mercedes-Benz pomocou nabíjacej stanice Wallbox postupujte nasledovne:

1. Odstavte vozidlo tak, aby ste zásuvku vozidla pohodlne dosiahli s nabíjacou zástrčkou nabíjacieho kábla: Nabíjací kábel nesmie byť počas procesu nabíjania pevne napnutý alebo nesmie byť pod ťahom!
2. Otvorte zásuvku vozidla tak, ako je to popísané v návode na obsluhu vozidla.
3. Skontrolujte LED zobrazenie na prednej strane Wallboxu: je Wallbox pripravený na prevádzku, pulzuje LED dióda v dolnej časti dvierok krytu namodro. Teraz je možné pripojiť vozidlo.



4. Vyberte nabíjaciu zástrčku z držiaka nabíjacej zástrčky a zasuňte ju kompletne do zásuvky vozidla: preverí sa komunikácia s vozidlom a Wallbox čaká na povolenie od používateľa. LED svieti v tomto stave nažltlo.



5. Pokiaľ je kľúčový spínač na pravej strane krytu vo vodorovnej polohe, musíte ho uviesť do zvislej polohy, aby ste povolili proces nabíjania. Kým je kľúčový spínač v zvislej polohe, môžete kedykoľvek vykonávať ďalšie nabíjania bez predchádzajúceho povolenia.



Kľúčový spínač vo vodorovnej polohe: nasledujúci proces nabíjania je zablokovaný.



Kľúčový spínač v zvislej polohe: proces nabíjania je povolený

### **i UPOZORNENIE!**

Povolenie nabíjania sa vyžaduje iba na štart procesu nabíjania: na záver sa môže kľúčový spínač opäť uviesť do vodorovnej polohy bez toho, aby sa proces nabíjania prerušil. Po odpojení spojenia s vozidlom je potom Wallbox zablokovaný pre opätovný proces nabíjania.

6. Po povolení nabíjania cez kľúčový spínač čaká Wallbox na štart procesu nabíjania od vozidla. LED v tomto stave svieti nazeleno.



7. Ak si vozidlo vyžiada štart nabíjania a nabíjanie sa naštartovalo cez Wallbox, pulzuje LED dióda počas procesu nabíjania. V prípade potreby sa môže proces nabíjania prerušiť manuálne na vozidle (pozri návod na obsluhu nabíjaného vozidla).



8. Ak má proces nabíjania prestávku, alebo ak sa ukončí, svieti LED-dióda znovu trvalo nazeleno.



9. Po ukončení procesu nabíjania vytiahnite nabíjaciú zástrčku zo zásuvky vozidla a zafixujte ju do držiaka nabíjacej zástrčky. LED-dióda opäť pulzuje namodro a zobrazuje tak, že Wallbox je pripravený na ďalšie nabíjanie.



### **i UPOZORNENIE!**

Proces nabíjania okrem chybných funkcií ukončuje iba vozidlo alebo bo používateľ. Svetiaca zelená LED-dióda zobrazuje na základe komunikácie s vozidlom, že proces nabíjania má prestávku, alebo je ukončený: Rozlíšenie týchto oboch stavov je možné len na základe zobrazení vo vozidle. Ak by vozidlo nemalo byť úplne nabité ani po dostatočne dlhom nabíjaní, obráťte sa na svojho miestny technický servis Mercedes-Benz.



ochranný spínač vodičov nachádzajúci sa v domovej inštalácii, lebo nie všetky chyby sa dajú odstrániť cez automatický nový štart Wallboxu.

### **POZOR!**

Ak Wallbox v prevádzke nabíjania s vozidlom naďalej zobrazuje chybové hlásenia, obráťte sa v tomto prípade na miestny technický servis Mercedes-Benz. Prípadne sa musí vykonať oprava vozidla, resp. sa musí vymeniť Wallbox skôr, ako sa bude dať vozidlo znovu nabíjať cez nabíjaciu stanicu Wallbox.

## Prevádzkové poruchy a riešenia

Pre bezpečnú prevádzku musí byť nabíjacia stanica Mercedes-Benz Wallbox Home počas prevádzky istená pomocou ochranného spínača vodiča predradeného v domovej inštalácii a pomocou interného ochranného spínača chybového prúdu. Aby sa mohli v prípade chyby vykonať vhodné opatrenia a aby sa mohla obnoviť prevádzka, musíte najskôr bezpochyby stanoviť, k akému druhu chyby došlo. Vyskytnúť sa môžu nasledujúce poruchy:

Porucha	Možná príčina	Návrh riešenia
LED dióda nefunguje.	Nabíjacia stanica Wallbox nedostáva napätie.	Prívod prúdu je prerušený: Skontrolujte ochranný spínač vedenia predradený v domovej inštalácii a interný ochranný spínač chybového prúdu (pozrite kapitolu „Údržba“ na strane 14) a tieto prípadne zapnite znovu. Ak sa chyba vyskytuje opakovanne alebo trvalo, kontaktujte miestny technický servis Mercedes-Benz.
	Wallbox vykazuje internú chybu.	Wallbox musí byť vymenený. V tomto prípade sa obráťte na miestny technický servis Mercedes-Benz.
Elektromobil sa nerozpoznáva.	Nabíjacia zástrčka nie je správne pripojená do vozidla.	Odstráňte nabíjaciu zástrčku z vozidla a znovu ju zasuňte: ak chyba naďalej pretrváva, skontrolujte poškodenie nabíjacieho kábla a kontaktujte sa s miestnym technickým servisom Mercedes-Benz.
LED dióda zobrazuje chybové hlásenie.	Stanica Mercedes-Benz Wallbox Home rozpoznala chybu.	Naštartujte Wallbox vypnutím a opätovným zapnutím prívodu prúdu cez ochranný spínač vodiča predradený v domovej inštalácii: Ak sa chyba vyskytuje opakovanne alebo trvalo, odstavte Wallbox (pozrite nižšie) a kontaktujte sa s miestnym technickým servisom Mercedes-Benz.

### **UPOZORNENIE!**

Pokiaľ je porucha v elektrickom prívode do Wallboxu, obráťte sa na elektrotechnickú firmu, ktorá vykonala inštaláciu.

## Odstavenie a opätovné uvedenie výrobku do prevádzky

V prípade potreby môžete svoju nabíjaciu stanicu Mercedes-Benz Wallbox Home odstaviť z prevádzky. Postupujte nasledovne:

1. Vypnite ochranný spínač vedenia predradený v domovej inštalácii (pripojenie k elektrickej sieti bude prerušené).
2. Odomknite dvierka krytu Wallbox **1** pomocou slepého kľúča a tieto
3. Otvorte kryt elektroniky **2** a páčku ochranného spínača chybového prúdu **3** uveďte do polohy **0**.
4. Zatvorte kryt elektroniky **2** a namontujte a uzamknite dvierka krytu Wallboxu **1**.

Nabíjacia stanica Mercedes-Benz Wallbox Home teraz nemôže viac vykonávať žiaden proces nabíjania.



Aby ste Wallbox neskôr znovu uviedli do prevádzky, postupujte nasledovne:

1. Odstráňte dvierka krytu Wallbox **1**.
2. Otvorte kryt elektroniky **2** a páčku ochranného spínača chybového prúdu **3** uveďte do polohy **I** (Vytvorí sa prepojenie Wallboxu s elektrickou sieťou).
3. Zatvorte kryt elektroniky **2** a namontujte a uzamknite dvierka krytu Wallboxu **1**.
4. Zapnite ochranný spínač vedenia predradený v domovej inštalácii.



Keď sa Wallbox znovu prepojí s elektrickou sieťou, začne sa proces inicializácie: tu sa vykoná kontrola internej elektroniky, aby bola zabezpečená správna funkčnosť.

Tento proces sa dokumentuje cez zobrazenie LED diódy na prednej strane stanice Mercedes-Benz Wallbox Home nasledovne.

Zobrazenie LED diód	Popis
	LED dióda blikne raz nabielo...
	...a pulzuje následne namodro.

Teraz je možné pripojiť vozidlo na nabíjanie.

## Často kladené otázky

Ďalej sú uvedené niektoré často kladené otázky k inštalácii a k prevádzke vašej nabíjacej stanice Mercedes-Benz Wallbox Home. Túto kapitolu si prečítajte skôr, ako sa obrátite na miestny technický servis: možno bude zodpovedaná aj vaša otázka.

### Smiem si nabíjaciu stanicu Mercedes-Benz Wallbox Home namontovať sám?

- Nie, elektrickú inštaláciu stanice Mercedes-Benz Wallbox Home musí vždy vykonať kvalifikovaný elektromontér. Len tak je zaručená elektricky bezpečná prevádzka.
- Vlastná montáž stanice Mercedes-Benz Wallbox Home môže spôsobiť porušenie záručných podmienok a zanikne tak záručná ochrana pre prevádzku nabíjacej stanice Wallbox.

### Ako musí byť elektricky zaistená stanica Mercedes-Benz Wallbox Home?

- Mercedes-Benz Wallbox Home musí byť v domovej inštalácii zaistený na všetkých póloch. Rešpektujte vždy miestne predpisy pre prevádzku elektrických prístrojov.

### Je možné stanicu Mercedes-Benz Wallbox Home A0009067408 prevádzkovať aj na jednu fázu?

- Áno, každý model Mercedes-Benz Wallbox Home sa dá prevádzkovať zásadne aj na jednu fázu.

### Mercedes-Benz Wallbox Home nefunguje (žiadna indikácia LED diódy). Ako zistím chybu?

- Ak na Wallbox nie je pripojené žiadne vozidlo, musí viacfarebná LED dióda stanice Wallbox pulzovať namodro. Pokiaľ tomu tak nie je, skontrolujte:
  1. ochranný spínač vedenia predradený v domovej inštalácii
  2. interný ochranný spínač chybového prúduPokiaľ tieto ochranné zariadenia nevykazujú zjavne žiadnu poruchu, obráťte sa na miestny technický servis Mercedes-Benz.

### Výkon nabíjania stanice Mercedes-Benz Wallbox Home je nižší, ako očakávaný výkon. V čom to spočíva?

- Skontrolujte najskôr, či vo vozidle nebolo nastavené obmedzenie výkonu nabíjania (pozrite návod na obsluhu nabíjaného vozidla).
- Pri niektorých poruchách sa interné ochranné spínania stanice Mercedes-Benz Wallbox Home starajú o to, že intenzita prúdu sa obmedzí: v tomto prípade pulzuje viacfarebná LED dióda nazeleno a blikne raz načerveno, prevádzka nabíjania je však naďalej možná. Pokiaľ sa interné ochranné opatrenia aktivujú opakovaním alebo trvalo, Wallbox odstavte (pozrite strana 11) a skontaktujte sa s miestnym technickým servisom Mercedes-Benz.
- Nastavenie maximálneho prúdu nabíjania vo Wallboxe nechajte skontrolovať a prípadne upraviť kvalifikovaným elektromontérom (pozrite kapitolu „Režim Setup a testovania“ v podrobnom návode na inštaláciu k nabíjacej stanici Mercedes-Benz Wallbox Home).

### Kde môžem objednať náhradné diely pre Wallbox?

- Pokiaľ potrebujete náhradné diely pre svoju stanicu Wallbox, obráťte sa na miestny technický servis Mercedes-Benz.

## Stratil som slepý kľúč na otváranie dvierok krytu alebo krúč na povolenie nabíjania. Viem si objednať nový kľúč?

- Súčasťou dodávky nabíjacej stanice Mercedes-Benz Wallbox sú dva slepé kľúče na odomknutie dvierok krytu. Zároveň sa dodávajú dva kľúče pre bočný kľúčový spínač, ktorým sa spúšťa proces nabíjania: pokiaľ stratíte obidva kľúče kľúčového spínača a ak je kľúčový spínač na pravej strane krytu vo vodorovnej polohe, je nabíjacia stanica Wallbox zablokovaná pre prevádzku nabíjania a nie je viac možné žiadne ďalšie nabíjanie. Pri strate slepého kľúča na dvierka krytu (objednávacie číslo: E290400) alebo kľúča do kľúčového spínača (objednávacie číslo: E390401) si tieto môžete objednať na nasledujúcich kontaktoch:

### › eMobility Support

- › Telefón +49 (0)9123/188-600
- › E-mail [emobility.support@abl.de](mailto:emobility.support@abl.de)

- Pre objednanie kľúčov do kľúčového spínača potrebujete sériové číslo svojej stanice Wallbox. Sériové číslo nájdete na typovom štítku na spodnej strane krytu.

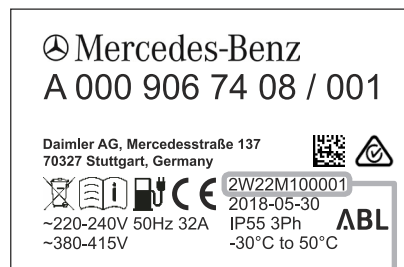

Sériové číslo stanice Wallbox

# Príloha

## Technické údaje

Variant	A0009067408	A0009067508
Predpisy	podľa IEC 61851-1 / 61439-7	
Prípojenie na sieť	pre prívod do max. 5 x 16 mm <sup>2</sup>	pre prívod do max. 3 x 16 mm <sup>2</sup>
Menovité napätie	230 / 400 V	230 V
Menovitý prúd	32 A, 1-fázový alebo 3-fázový	32 A, 1-fázový
Menovitý prúd	50 Hz	
Výkon nabíjania max	22 kW	7,2 kW
Nabíjacia prípojka	Pevne pripojený nabíjací kábel podľa IEC 62196-2 typ 2, cca 6 m; výkon nabíjania	
Ochranné spínacie prístroje	RCCB, typ A, 30 mA a elektronické rozpoznávanie chybového prúdu DC-RCM, $I_{\Delta n.d.c.} \geq 6$ mA	
Ovládanie / parametrovanie	interné rozhranie RS485 (rozhranie pre externé ovládania nabíjania, žiaden prístup zo strany používateľa/elektromontéra)	
Preradovaná poisťka	MCB, charakteristika C, menovitý prúd na každý prívod a nastavenie Wallboxu, maximálne však 32 A	
Výrobné nastavenie pre maximálny prúd nabíjania	16 A	32 A
Systém uzemnenia	TN-S	
Teplota okolia v prevádzke	-30 až 50 °C	
Teplota skladovania	-30 až 85 °C	
Vlhkosť vzduchu, relatívna	5 až 95% (nekondenzujúca)	
Trieda ochrany	I	
Kategória prepätia	III	
Stupeň znečistenia	3	
Menovité izolačné napätie (U)	4 kV	
Impulzné nárazové napätie (U <sub>imp</sub> )	4 kV	
Pevnosť menovitého nárazového prúdu (I <sub>pk</sub> )	6 kA	
Pevnosť menovitého krátkodobého prúdu (I <sub>cw</sub> )	5 kA	
Podmieneny menovitý skratový prúd (I <sub>co</sub> )	6/10 kA (inicializačná charakteristika C)	
Faktor menovitého zaťaženia (RDF)	1.0	
Ochrana krytu stanice	IP 55	
Rázová pevnosť	IK08	
Rozmery (kryt)	438 x 328 x 170 mm (V x Š x H)	
Maximálna výška montáže	≤ 2.000 m nad morom (n. m.)	
Hmotnosť na jednotku (netto)	cca 8,5 kg	
Hmotnosť na jednotku (netto)	cca 10 kg	



# Rozmerové výkresy a rozmery

Nabíjacia stanica Mercedes-Benz Wallbox Home sa dodáva v kompletne zmontovanom stave a odskúšaná. Rozmery krytu stanice a vzdialenosti potrebných uchytení skrutiek sú uvedené v nasledujúcich rozmerových obrázkoch.

## Wallbox s integrovaným nabíjacím káblom (obrázok: A0009067408 a A0009067508)

Pohľad spredu a bočný pohľad (všetky údaje v mm)

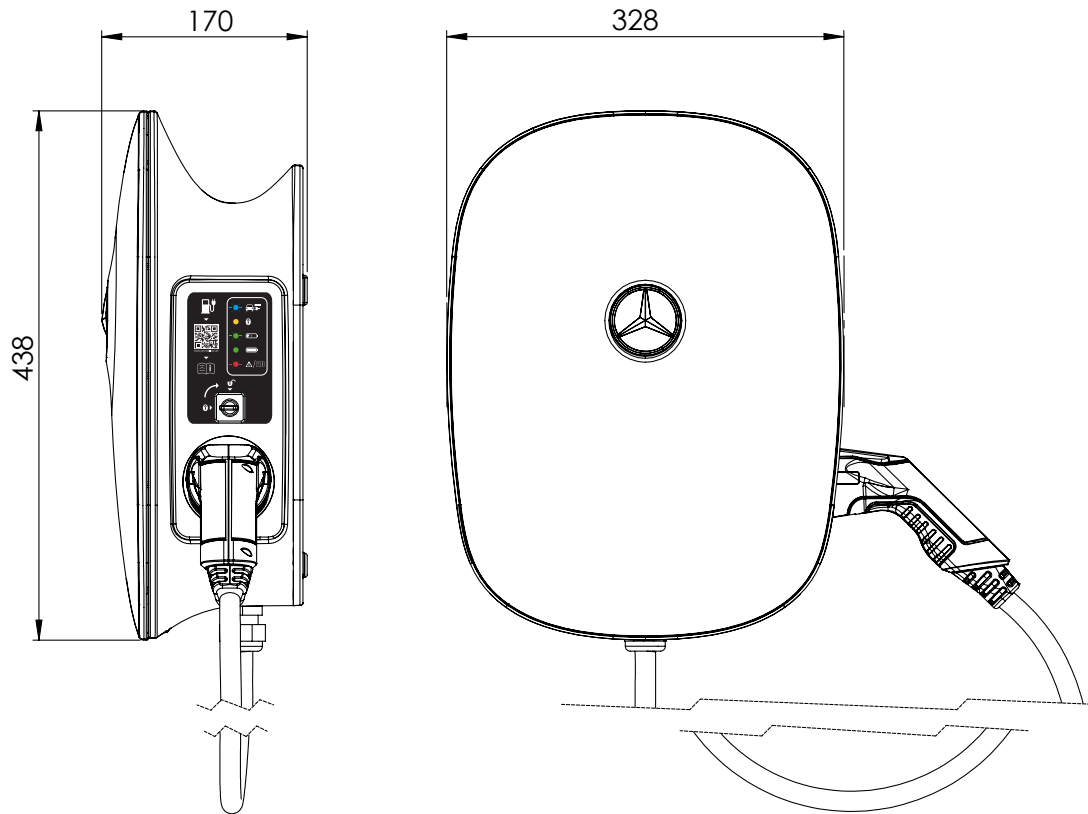

# Normy a smernice

Nabíjacia stanica Mercedes-Benz Wallbox Home spĺňa nasledujúce normy a triedy ochrany:

## Všeobecné smernice a zákony

Smernice	Vysvetlenie
2014/35/EU	Smernica o nízkom napätí
2014/30/EU	Smernica o elektromagnetickej znášateľnosti
2011/65/EU	Smernica RoHS 2
2012/19/EU	Smernica OEEZ
ElektroG	Zákon o elektrických a elektronických prístrojoch

## Normy k bezpečnosti prístroja

Norma	Vysvetlenie
IEC 61851-1: 2017 Ed. 3.0	Konduktívne nabíjacie systémy pre elektromobily – časť 1: Všeobecné požiadavky
IEC/TS 61439-7:2014	časť 7: Kombinácie spinacích prístrojov pre určité použitia, ako sú prístavy, kempingové miesta, trhoviská, nabíjacie stanice pre elektromobily
IEC 61000-6-2:2016	Elektromagnetická znášanlivosť - časť 6-2: Základné odborné normy - Odolnosť voči poruchám pre priemyselné oblasti
IEC 61000-6-3:2006+AMD1:2010	Elektromagnetická znášanlivosť - časť 6-3: Základné odborné normy - vysielanie rušivých signálov pre obytné zóny, obchodné a priemyselné zóny a malé prevádzky.
IEC 61000-6-7:2014	Elektromagnetická znášanlivosť - časť 6-7: Základné odborné normy - Požiadavky odolnosti voči rušeniu na prístroje a zariadenia, ktoré sú naplánované na realizáciu funkcií v systémoch vo vzťahu na bezpečnosť (funkčná bezpečnosť) v priemyselných lokalitách
IEC 61851-21-2: 2018 Ed. 1.0	Konduktívne systémy nabíjania pre elektromobily - časť 21-2: Požiadavky elektromagnetickej znášanlivosti na externé systémy nabíjania pre elektromobily

## Ochranné triedy a ochrany

Ochranná trieda / ochrana	Vysvetlenie
	Prístroj zodpovedá ochrannej triede 1.
IP 55	Ochrana prístroja: kompletná ochrana voči dotyku, ochrana voči prachu v škodlivom množstve a voči miernej ostrekovej vode z ľubovoľného uhla (DIN EN 60529: 2014-09)

## Označenie CE a vyhlásenie o zhode



Nabíjacia stanica Mercedes-Benz Wallbox Home má značku CE. Príslušné vyhlásenie o zhode v elektronickej forme je k dispozícii na stránke:

[www.yourwallbox.de/downloads/documents/Declaration\\_of\\_Conformity\\_Home\\_Advanced.pdf](http://www.yourwallbox.de/downloads/documents/Declaration_of_Conformity_Home_Advanced.pdf)  
na stiahnutie.

## Údržba

Vaša stanica Mercedes-Benz Wallbox Home si po inštalácii nevyžaduje žiadnu údržbu. Keďže však Wallbox interne spracováva vysoké elektrické napätia, odporúča sa v určitom intervale (napr. raz za pol roka) vykonať vizuálnu kontrolu skrine a kontrolu externe prístupných konštrukčných častí a príslušenstva.

### RIZIKO!

V žiadnom prípade neodstraňujte interný kryt elektroniky na stanici Mercedes-Benz Wallbox Home: Čistenie alebo údržba konštrukčných častí za krytom nie je potrebná, resp. ju nesmie vykonávať používateľ.

- Vykonajte vizuálnu kontrolu povrchov krytu a držiaka nabíjacieho kábla ohľadom závad.
- Vykonajte vizuálnu kontrolu nabíjacieho kábla a zabezpečte, aby kábel a nabíjacia zástrčka nevykazovali žiadne viditeľné poškodenia alebo deformácie.

Pokiaľ pri vyššie menovaných kontrolách zistíte zjavné nedostatky, obráťte sa na miestny technický servis Mercedes-Benz. Nechajte odstrániť všetky nedostatky skôr, ako budete nabíjajúcu stanicu Wallbox ďalej prevádzkovať. Dovtedy odstavte tak, ako je popísané v kapitole „Odstavenie a opätovné uvedenie výrobku do prevádzky“ na strane 9.

- Mercedes-Benz Wallbox Home nemá žiaden samostatný spínač na zapnutie/vypnutie: ak chcete Wallbox odstaviť z prevádzky, musíte na to ochranný spínač vedenia predradený v domovej inštalácii a interný ochranný spínač chybového prúdu uviesť do polohy **0** (Off/VYP).

Interný ochranný spínač chybového prúdu sa musí každý pol rok kontrolovať, aby bola zabezpečená správna funkcia v prevádzke. Pri kontrole ochranného spínača chybového prúdu postupujte nasledovne:

1. Odstráňte dvierka krytu Wallbox ① pomocou dodaného slepého kľúča.
2. Otvorte kryt ②.
3. Lokalizujte tlačidlo s vyrazeným písmenom **T** resp. s nápisom **Test** na internom ochrannom spínači chybového prúdu ③.
4. Stlačte tlačidlo: Ochranný spínač chybového prúdu sa musí teraz aktivovať a uviesť páčku do stredovej polohy (pripojenie na elektrickú sieť je prerušené).
5. Páčku ochranného spínača chybového prúdu ③ uveďte teraz do pozície **0** a následne opäť do pozície **I**.
6. Zatvorte kryt ②, osadte dvierka krytu stanice ① a zamknite ich pomocou slepého kľúča.

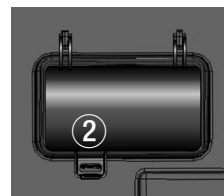

#### RIZIKO!

Pokiaľ sa ochranný spínač chybového prúdu počas testu neaktivuje (páčka v stredovej polohe), nesmiete Wallbox v žiadnom prípade prevádzkovať! Prosíme, odstavte Wallbox tak, že ochranný spínač vedenia predradený v domovej inštalácii a interný ochranný spínač chybového prúdu vypnete (každý do polohy **0**) a obráťte sa na technický servis Mercedes-Benz.

## Čistenie a ošetrovanie

- Povrch stanice Mercedes-Benz Wallbox Home sa môže čistiť pomocou suchej handričky.
- Pre silnejšie znečistenia použite dobre vyžmýkanú handričku namočenú v mydlovej vode.
- Nepoužívajte žiadne agresívne, chemické čistiace prostriedky, čistiace prostriedky na sklo, vosky alebo rozpúšťadlá (ako je čistiaci benzín alebo riedidlá na farby), lebo tieto môžu zakaliť povrchy a zobrazenia na prístroji.
- Nepoužívajte žiadne drhnuce čistiace prostriedky alebo špongie, lebo tieto môžu poškriabať kryt stanice.

#### RIZIKO!

Nabíjacia stanica Mercedes-Benz Wallbox Home sa v žiadnom prípade nesmie čistiť vysokotlakovým čističom alebo podobným prístrojom, pri ktorom by sa kvapaliny alebo para mohli dostať v dôsledku vysokého tlaku do otvorov krytu.

## Tovarové značky

Všetky značky a tovarové značky, ktoré sú uvádzané v návode a ktoré sú prípadne chránené tretími subjektmi, podliehajú neobmedzene ustanoveniam platného práva na označovanie a vlastníckym právam príslušných zapísaných vlastníkov.

Všetky tu označené tovarové značky, obchodné názvy alebo názvy firiem sú alebo môžu byť tovarovými značkami alebo registrovanými tovarovými značkami svojich príslušných vlastníkov. Všetky práva, ktoré tu nie sú výslovne uvedené, ostávajú vyhradené.

Ak chýba explicitné označenie tovarových značiek použitých v tomto návode, nemožno z toho vyvodzovať, že názov je zaťažený právami tretích.

# Autorské právo a copyright

Copyright © 2019

Verzia 1.1, MB-UM\_Home-2019-06-07

Všetky práva vyhradené.

Všetky údaje v tomto návode sa môžu meniť bez predchádzajúceho oznámenia a nepredstavujú žiaden záväzok na strane výrobcu.

Všetky obrázky v tomto návode sa môžu od dodaného výrobku odlišovať a nepredstavujú žiaden záväzok na strane výrobcu.

Výrobca nepreberá zodpovednosť za straty a/alebo poškodenia, ktoré sa vyskytnú na základe údajov, alebo prípadne chybných informácií v tomto návode.

Tento návod sa nesmie bez výslovného písomného povolenia reprodukovat' ani ako celok, ani po častiach ukladať na elektronickom médiu, alebo prenášať inou formou elektronicke, elektricky, mechanicky, opticky, chemicky, prostredníctvom fotokópií alebo audio nahrávok.

## Pokyny k likvidácii



Na zachovanie a ochranu životného prostredia, na zamedzenie znečisťovania životného prostredia a na zlepšenie recyklácie materiálov (recyklácia) vydala Európska komisia smernicu (smernica OEEZ č. 2012/19/EU a nariadenie o starých elektrických prístrojoch), podľa ktorých výrobca odoberá späť elektrické a elektronické prístroje, aby ich odovzdal na riadnu likvidáciu alebo na recykláciu.

Prístroje, ktoré sú označené týmto symbolom, sa preto v rámci Európskej únie nesmú likvidovať cez netriedený sídliskový odpad: prosíme, informujte sa na miestnych úradoch o riadnej likvidácii.

Materiály sa podľa svojho označenia dajú recyklovať. Recykláciou, použitím materiálov alebo inými formami zhodnotenia starých prístrojov prispějete významne k ochrane životného prostredia.



Po zverejnení tohto návodu na obsluhu mohol výrobca na výrobku vykonať platné technické zmeny. To môže spôsobiť miernu odchýlku vo vonkajšom vzhľade. Prípadne existujúce farebné rozdiely sú dôsledkom odlievania.



**Mercedes-Benz**

**Daimler AG, Mercedesstr. 137, 70327 Stuttgart, Nemecko**