

Mercedes-Benz Wallbox Home



Упутство за употребу

Mercedes-Benz
The best or nothing.



Важне адресе

Контакт

Mercedes-Benz AG
Mercedesstraße 120
70372 Stuttgart, Немачка

За техничка питања обратите се локалном техничком сервису компаније Mercedes-Benz.

Ниједан део овог приручника се не може репродуковати, чувати у систему за проналажење или пренети у било ком облику или било којим средствима, укључујући електронска, електрична, механичка, оптичка, хемијска, фотокопирање или аудио снимање, без изричитог писменог одобрења.

Садржај

Важне адресе	ii	Отклањање грешке	8
Важне информације	1	Поруке о грешци у току поступка пуњења	8
Напомене у вези са овим упутством	1	Погонске сметње и решења	9
Безбедносне напомене у овом упутству	1	Гашење и поновно пуштање у рад производа	9
Безбедносне напомене на уређају	1	Често постављана питања	10
Опште безбедносне напомене	2	Додатак	12
Опште напомене о производу	2	Технички подаци	12
Напомене о коришћењу	3	Димензиони цртежи и димензије	13
Увод	4	Стандарди и директиве	13
Упознавање производа	4	СЕ ознака и изјава о усклађености	14
Распакивање и обим испоруке	4	Одржавање	14
Идентификација варијанте производа	5	Чишћење и нега	15
Поступак пуњења	6	Жиг	15
Поступак пуњења са Mercedes-Benz Wallbox Home	6	Ауторско право и копирајт	16
		Напомене о одлагању на отпад	16

Важне информације

Напомене у вези са овим упутством

Овај приручник документује кораке и опције потребне за рад, провизију и заустављање Mercedes-Benz Wallbox Home. Зато су, због брзе и прегледне оријентације, одређени текстови у овом приручнику посебно форматирани.

Описи који наводе различите еквивалентне опције (као у овом случају) означавају се знаком за набрајање.

- Описи који описују извршавање функције су нумерички приказани и стога дефинишу редослед појединачних радних корака.

Обавезно прочитајте ово упутство јер садржи важне информације о раду Wallbox-а са вашим Mercedes-Benz возилом. Конкретно, пратите сва упутства за рад и безбедност која су одштампана у овом приручнику.

Чувајте овај приручник на безбедном месту ради каснијег коришћења. Уколико Wallbox користи неколико корисника, садржаји овог приручника, а посебно безбедносна упутства се у сваком случају морају проследити сваком кориснику или бити видљиви за њега.

Све димензије у овом упутству су наведене у милиметрима. По потреби, одговарајућа размера је означена за различите слике.

Имајте на уму да се сви технички подаци, спецификације и карактеристике конструкције овог производа могу променити без претходне најаве.

Безбедносне напомене у овом упутству

Посебно треба водити рачуна о упозорењима и мерама предострожности које су на следећи начин означене у овом приручнику. Символи имају следеће значење:

ОПАСНОСТ!

Одељци обележени овим симболом указују на електричне напоне који представљају опасност за здравље и живот: Непридржавање може довести до озбиљних повреда и смрти. Радње означене овим симболом ни у ком случају не смеју да се изврше.

ОПРЕЗ!

Одељци означени овим симболом указују на додатне опасности које могу довести до оштећења уређаја или других електричних потрошача. Радње означене овим симболом морају да се изврше уз посебну пажњу.

НАПОМЕНА!

Одељци означени овим симболом указују на додатне важне информације и посебности, које су неопходне за поуздан рад. Радње означене овим симболом треба да се извршавају само по потреби.

Безбедносне напомене на уређају

Додатна безбедносна и радна упутства су постављена на кућиште, као и унутрашњи поклопац електронике Wallbox-а. Ови симболи имају следеће значење:

ПАЖЊА!

У сваком случају прво прочитајте упутство за употребу из обима испоруке производа Mercedes-Benz Wallbox Home, посебно пре него што скинете маску кућишта вашег Wallbox-а.

ПАЖЊА!

После отварања кућишта у унутрашњости Wallbox-а, као и на компонентама, које можете да додирнете, могу да постоје опасни електрични напони.

Опште безбедносне напомене

Обратите пажњу на следеће тачке:

- Пажљиво прочитајте ово упутство.
- Обратите пажњу на сва упозорења.
- Следите сва упутства.
- Wallbox мора да инсталира квалификовани електричар и да га прикључи и пусти у рад уз узимање у обзир локалних прописа и одредаба.
- Након уградње, све стране морају имати минимални размак од 50 цм у односу на Wallbox.
- Никада не скидајте унутрашњи поклопац електронике иза маске кућишта Mercedes-Benz Wallbox Home-а: Чишћење или одржавање компоненти иза њега није неопходно одн. ни у ком случају не треба да га извршава корисник.
- Mercedes-Benz Wallbox може да само са монтираном и забрављеном маском кућишта: Пре пуњења проверите да ли је маска кућишта исправно забрављена.
- Користите само додатну опрему коју је Mercedes-Benz предвидео за кућиште и нуди.
- Не користите овај Wallbox у непосредној близини текуће или у млазу прскајуће воде: Mercedes-Benz Wallbox Home је према одговарајућој заштитној класи међутим довољно заштићен од распршене или прскајуће воде.
- Mercedes-Benz Wallbox Home не сме да ради у областима подложним поглавама.
- Mercedes-Benz Wallbox Home не сме да ради у потенцијално експлозивном окружењу (подручје са опасношћу од експлозије).
- Mercedes-Benz Wallbox Home не сме бити облепљен или прекривен другим предметима или материјалима, тако да у сваком тренутку има довољно циркулације ваздуха.
- Не стављајте течности, предмете или контејнере који садрже течности на кућишту.
- Имајте на уму да рад радио одашиљача у непосредној близини Wallbox-а (< 20 cm) може довести до функционалних поремећаја и стога га треба избећи.
- Овај уређај није намењен за коришћење од стране особа (укључујући децу) са ограниченим физичким, сензорним или менталним способностима или недостатком искуства и/или знања, осим ако их не надзире особа одговорна за њихову безбедност или од ње добијају упутства о томе како да користите уређај.
- Деца морају бити надзирана, како се не би играла са уређајем.
- Имајте у виду да Mercedes-Benz Wallbox Home сме да ради и да се инсталира на надморској висини од максимално 2.000 метара.

Опште напомене о производу

Овај Mercedes-Benz Wallbox Home задовољава тренутно стање и задовољава све постојеће сигурносне захтеве, директиве и стандарде. Упутства за безбедност у овом приручнику имају за циљ да обезбеде правилан и сигуран рад. Непридржавање или непоштовање безбедносних упутстава и упутстава у овом приручнику може довести до електричног удара, пожара и/или озбиљних повреда. Грешке које нарушавају безбедност особа, прикључених електричних потрошача или самог уређаја могу поправити само квалификовани електричари.

Ако се код Wallbox-а појаве проблеми у функционисању, увек се прво обратите компанији која је првобитно извршила инсталацију. Ако се проблем и даље јавља, обратите се локалној техничком сервису компаније Mercedes-Benz.

У сваком случају контактирајте локални технички сервис Mercedes-Benz-а ако:

- је кућиште било механички оштећено,
- је поклопац кућишта скинут или се више не може монтирати одн. заборавити,
- очигледно више не постоји адекватна заштита од уласка воде и/или страних тела,
- је трајно спојени кабл за пуњење функционално или видљиво оштећен,
- Wallbox није исправно функционисао или је оштећен на неки други начин.

ОПАСНОСТ!

Ако утврдите оштећења кућишта или кабла за пуњење, одмах морате да ставите Wallbox ван употребе преко прекидача за заштиту вода постављеног испред кућне инсталације и интегрисаног заштитног прекидача за струју квара: У том случају није дозвољено даље коришћење зидног Wallbox! Обратите се локалном техничком сервису компаније Mercedes-Benz!

Напомене о коришћењу

Поштујте ова упутства за коришћење свог Wallbox-а:

- Овај уређај мора увек бити повезан са заштитним проводником напајања. Прикључак заштитног проводника врши и тестира инсталатер. Након инсталације, измене могу вршити само квалификовани електричари.
- Wallbox не би требало користити у подручјима у којима људи често ходају. Посебно треба избегавати инсталацију дуж пролаза и означених путева за евакуацију.
- Ако нема пуњења, утикач за пуњење увек треба да буде причвршћен у бочном прихвату утикача за пуњење тако да нема ризика од саплитања.
- Имајте на уму да се круто спојени кабл за напајање током рада не сме продужавати помоћу спојница, адаптерских каблова или на други начин.
- Уверите се да су називни напон и струја уређаја у складу са спецификацијама за вашу локалну мрежу и да номинална снага током пуњења није прекорачена.
- У сваком тренутку придржавајте се локалних безбедносних прописа за земљу у којој користите Wallbox-а.
- Да би се Wallbox комплетно одвојио од електричне мреже, довод мора увек бити прекинут прекидача за заштиту вода постављеног испред кућне инсталације и интегрисаног заштитног прекидача за струју квара.
- Никада не користите Wallbox у скученим просторима. Посебно се мора обезбедити да се возило може паркирати на одговарајућој удаљености од Wallbox-а и прикључити на каблом за пуњење без вучног напрезања.
- У подручју испред Wallbox-а се мора паркинг место за возило. Растојање између возила и Wallbox-а треба да буде најмање 50 цм до око 5 м.
- Уверите се да је маска кућишта увек затворена и забрављена током рада. Чувајте кључ маске да бисте откључали маску на локацији која је доступна само овлашћеним корисницима.
- Никада не скидајте унутрашњи поклопац електронике, која се налази иза маске кућишта Wallbox-а.
- Никада немојте правити измене на кућишту или унутрашњем ожичењу Wallbox-а: Непоштовање представља безбедносни ризик и фундаментално је у супротности са условима гаранције и може одмах поништити гаранцију.
- Уређај сме да инсталира и деинсталира квалификовано особље: У уређају нема делова које корисник може одржавати.

Ако након распакивања недостаје једна или више наведених компоненти, одмах контактирајте свог локалног Mercedes-Benz дистрибутера.

НАПОМЕНА!

Картон у којем се испоручује Mercedes-Benz Wallbox Home нуди оптималну заштиту од спољних утицаја код транспорта и складиштења. Ако је могуће, сачувајте картон и спакујте Mercedes-Benz Wallbox Home у њега, ако га морате послати произвођачу због неисправности или нечег сличног или га на други начин транспортовати.

Идентификација варијанте производа

Mercedes-Benz Wallbox је доступан у неколико варијанти, које су механички и електрично оптимизоване за различите профиле примене. За идентификацију постоји етикета производа на доњој страни Wallbox-а са Mercedes-Benz бројем ваше Wallbox варијанте. Проверите етикету како бисте били сигурни да је инсталирани модел описан у овом упутству.

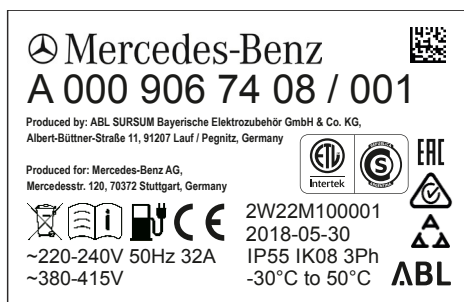

Ознака модела (A 000 906 XX XX) и вредности за прикључак на мрежу (напон, мрежна фреквенција, јачина струје) наведене у наставку посебно су релевантне за идентификацију.

У овом упутству су описани следећи Wallbox-ови:

Модел	Мрежни прикључак	Варијанта
A0009067408	230 / 400 V 50 Hz 1 или 3 x 32 A	Круто спојени кабл за пуњење према IEC 62196-2 тип 2, око 6 м; снага пуњења 22 kW
A0009067508	230 V 50 Hz 1 x 32 A	Круто спојени кабл за пуњење према IEC 62196-2 тип 2, око 6 м; снага пуњења 7,2 kW

ОПРЕЗ!

Информације и техничке спецификације у овом упутству специфичне су за варијанте наведене у овом приручнику и не могу се пренети на друге моделе Wallbox-а: Ове варијанте могу по потреби бити испоручене са одређеним упутствима.

Поступак пуњења

Механичку и електротехничку инсталацију варијанти Mercedes-Benz Wallbox Home описаних у овом упутству увек мора обављати квалификовано стручно особље: Посебно припрему кућне инсталације и електрични прикључак на кућну инсталацију мора да изврши квалификовани електричар, и да потом изврши технички пријем пуштањем у рад. Обратите се стручном електричару или вашем локалном Mercedes-Benz дистрибутеру који ће вам радо помоћи код питања у вези са инсталацијом и радом вашег Wallbox-а.

Сама инсталација је описана у засебном упутству за инсталацију. Овај приручник садржи важне информације о механичкој и електричној инсталацији, као и потоњем пуштању у рад и функционалном техничком пријему Wallbox-а. Ако је могуће, требало би сами да учествујете у првом пуштању у рад од стране квалификованог електричара да бисте осигурали да у будућности можете обављати операције пуњења са вашим Mercedes-Benz Wallbox Home-ом без икаквих проблема.

Садашњи радни статус Wallbox-а приказан је увек преко вишебојног ЛЕД индикатора на доњем делу маске кућишта. Ако се не догоди квар, ЛЕД у режиму пуњења може да...

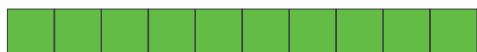

... трајно светли зелено или жуто



... циклично пулсира зелено или плаво



Додатне информације о приказу радних стања можете пронаћи на следећим страницама. Информације о приказивању стања грешке можете пронаћи у поглављу „Отклањање грешке” на страни 8.

Поступак пуњења са Mercedes-Benz Wallbox Home



Wallbox је пројектован да напуни ваше возило Mercedes-Benz у складу са IEC 61851-1 Mode 3 што је брже могуће. Ефективно време пуњења зависи од возила које треба пунити и његовог стања напуњености.

Mercedes-Benz Wallbox Home је доступан у две варијанте са круто спојеним кабловима типа 2, али са различитом снагом пуњења. Утикач за пуњење је, када се не користи, причвршћен на прихвату утикача за пуњење на десној страни Wallbox-а и вади се само за пуњење.

ОПРЕЗ!

Mercedes-Benz Wallbox Home сме да ради само када је маска кућишта забрављена: Пре пуњења се уверите да је маска кућишта монтирана и забрављена помоћу кључа за маску садржаног у обиму испоруке.

Поступите на следећи начин, да бисте ваше Mercedes-Benz возило пунили помоћу Wallbox-а:

1. Паркирајте возило тако да лако можете доћи до утичнице возила са утикачем кабла за пуњење: Кабл за пуњење не сме бити затегнут током поступка пуњења или бити под дејством вучне силе!
2. Отворите утичницу возила како је описано у упутству за употребу возила.
3. Проверите ЛЕД индикатор на предњој страни Wallbox-а: Када је Wallbox спреман за рад, ЛЕД на доњем делу маске кућишта ће бити плав. Возило се сада може прикључити. 
4. Извадите утикач за пуњење из његовог прихвата и потпуно га гурните у утичницу возила: Комуникација са возилом се проверава, и Wallbox чека на одобрење од стране корисника. ЛЕД у овом стању светли жуто. 

5. Ако је прекидач са кључем са десне стране кућишта у хоризонталном положају, морате га поставити у вертикални положај да бисте омогућили пуњење.



Прекидач са кључем у хоризонталној позицији:
Следеће пуњење је блокирано.

Све док је прекидач са кључем у вертикалном положају, можете без претходног одобрења наставити са пуњењем у било ком тренутку.



Прекидач са кључем у вертикалној позицији:
Поступак пуњења је деблокиран

i НАПОМЕНА!

Деблокирање пуњења је потребно само за почетак поступка пуњења: Прекидач са кључем се затим може вратити у хоризонтални положај без прекида поступка пуњења. Након растављања везе са возилом, Wallbox је блокиран за поновно пуњење.

6. Након деблокирања поступка пуњења преко прекидача са кључем Wallbox чека почетак пуњења од стране возила. ЛЕД у овом стању светли зеленом бојом.



7. Ако возило захтева почетак поступка пуњења и ако га је Wallbox покренуо, ЛЕД трепери зелено током пуњења. Ако је потребно, поступак пуњења се може ручно прекинути на возилу (види упутство за употребу возила које се пуни).



8. Када се поступак пуњења паузира или заврши, ЛЕД ће поново трајно светлети зелено.



9. Након завршетка пуњења, извучите утикач за пуњење из утичнице возила и причврстите га у за прихват утикача за пуњење на десној страни Wallbox-а. ЛЕД поново пулсира плаво, показујући да је Wallbox спреман за следеће пуњење.



i НАПОМЕНА!

Поступак пуњења се, осим у случају неисправности, зауставља само од стране возила или корисника. Светлећа зелена ЛЕД индикација на основу комуникације са возилом приказује да је поступак пуњења паузиран или завршен: Разликовање ова два стања је могуће само на основу индикатора у возилу. Ако возило није у потпуности напуњено чак и након довољно дугог поступка пуњења, обратите се локалном техничком сервису Mercedes-Benz-a.

ОПРЕЗ!

Ако Wallbox наставља да приказује поруке о грешци приликом пуњења возила, у сваком случају контактирајте локални технички сервис Mercedes-Benz-а. Можда ће бити неопходно поправити возило или заменити Wallbox пре него што се возило поново може пунити преко Wallbox-а.

Погонске сметње и решења

За безбедан рад, Mercedes-Benz Wallbox Home током рада мора бити заштићен помоћу заштитне склопке проводника прикљученог спреда у кућној инсталацији и интерне заштитне склопке за струју квара. Да бисте предузели одговарајуће мере у случају сметње и обновили рад, прво морате да утврдите која је врста квара у питању. Могу се појавити следеће сметње:

Сметња	Могући узрок	Предлог решења
Лед не функционише.	Wallbox се не напаја напоном.	Струјно напајање је прекинуто. Проверите заштитну склопку проводника прикључену спреда у кућној инсталацији и интерну заштитну склопку за струју квара (погледајте одељак „Одржавање” на страни 14) и поново их укључите ако је потребно. Ако се квар и даље јавља или је трајан, обратите се локалном техничком сервису компаније Mercedes-Benz.
	У Wallbox-у постоји интерни квар.	Wallbox мора да се замени. У том случају се обратите локалном техничком сервису компаније Mercedes-Benz.
Електрично возило се не детектује.	Утикач за пуњење није исправно утакнут у возило.	Извадите утикач за пуњење на возилу и поново га утакните: Ако се грешка и даље јавља, контактирајте локални технички сервис компаније Mercedes-Benz.
ЛЕД приказује поруку о грешци.	Mercedes-Benz Wallbox Home детектује квар.	Поново покрените Wallbox тако што ћете искључити и поново укључити струјно напајање преко заштитне склопке проводника узводно од кућне инсталације: Ако се грешка јавља више пута или трајно, угасите Wallbox (погледајте доле) и контактирајте локални технички сервис Mercedes-Benz-а.

НАПОМЕНА!

Ако постоји неисправност у електричном напојном воду Wallbox, обратите се електричару који је извршио инсталацију.

Гашење и поновно пуштање у рад производа

По потреби можете да ставите ван погона ваш Mercedes-Benz Wallbox Home. Поступите на следећи начин:

1. Искључите заштитну склопку проводника прикључену спреда у кућној инсталацији (прекида се веза са електричном мрежом).
2. Деблокирајте маску кућишта Wallbox-а **①** помоћу одговарајућег кључа и скините је.
3. Отворите покривну клапну поклопца електронике **②** и поставите нагибну ручицу заштитне склопке за струју квара **③** у положај **0**.
4. Затворите покривну клапну поклопца електронике **②** те монтирајте и блокирајте маску кућишта Wallbox-а **①**.

Сада се са Mercedes-Benz Wallbox Home-ом више не може вршити пуњење.



Да бисте Wallbox опет пустили у рад у неком каснијем тренутку, поступите на следећи начин:

1. Скините маску кућишта Wallbox-а **①**.
2. Отворите покривну клапну поклопца електронике **②** и поставите нагибну ручицу заштитне склопке за струју квара **③** у положај **I** (успоставља се веза Wallbox-а са електричном мрежом).
3. Затворите покривну клапну поклопца електронике **②** те монтирајте и блокирајте маску кућишта Wallbox-а **①**.
4. Укључите заштитну склопку проводника прикључену спреда у кућној инсталацији.



Када је Wallbox поново прикључен на електричну мрежу, он започиње иницијализацију: При том се врши испитивање интерне електронике како би се обезбедила исправна функционалност.

Овај процес се документује преко ЛЕД индикатора на предњој страни Mercedes-Benz Wallbox Home-а на следећи начин.

ЛЕД приказ	Опис
	ЛЕД једном трепери бело...
	...и затим пулсира плаво.

Возило се сада може прикључити ради пуњења.

Често постављана питања

У наставку су наведена нека често постављана питања о инсталирању и раду вашег Mercedes-Benz Wallbox Home-а. Прво прочитајте овај одељак пре него што контактирате локални технички сервис: Можда на ваше питање овде већ постоји одговор.

Смем ли да сам монтирам Mercedes-Benz Wallbox Home?

- Не, електричну инсталацију Mercedes-Benz Wallbox Home-а увек мора да обави квалификовани електричар. Тек тада је гарантован електрично безбедан рад.
- Самостална монтажа Mercedes-Benz Wallbox Home може довести до кршења гаранцијских одредаба и гаранција за рад Wallbox-а ће престати да важи.

Како Mercedes-Benz Wallbox Home мора да се осигура електрично?

- Mercedes-Benz Wallbox Home у кућној инсталацији мора бити заштићен на свим половима. У сваком тренутку се придржавајте свих локалних прописа за рад електричних уређаја.

Може ли Mercedes-Benz Wallbox Home A0009067408 да ради и једнофазно?

- Да, у принципу, сваки модел Mercedes-Benz Wallbox Home-а може да ради једнофазно.

Mercedes-Benz Wallbox Home не функционише (нема ЛЕД индикатора). Како да утврдим квар?

- Ако никакво возило није повезано са Wallbox-ом, вишебојни ЛЕД Wallbox-а мора да пулсира плаво. Ако то није случај, проверите:
 1. заштитну склопку проводника прикључену спреда у кућној инсталацији
 2. интерну заштитну склопку за струју квараАко ови заштитни уређаји не показују очигледну сметњу, обратите се локалном техничком сервису Mercedes-Benz-а.

Снага пуњења Mercedes-Benz Wallbox Home-а је мања од очекиване. Шта може бити узрок?

- Прво проверите да ли је у возилу подешено ограничење снаге пуњења (погледајте упутство за употребу возила које треба да се пуни).
- Код неких сметњи, интерне заштитне склопке Mercedes-Benz Wallbox Home-а обезбеђују ограничење јачине струје: У овом случају, вишебојни ЛЕД пулсира зелено и једном трепери црвено, али пуњење је и даље могуће. Уколико се интерне мере заштите активирају више пута или трајно, угасите Wallbox (види страна 9) и контактирајте локални технички сервис Mercedes-Benz-а.
- Поверите квалификованом електричару проверу подешавања максималне струје пуњења у Wallbox-у и њено евентуално прилагођавање (види одељак „Режим инсталације и испитивања“ у детаљном упутству за инсталацију Mercedes-Benz Wallbox Home-а).

Где могу да наручим резервне делове за Wallbox?

- Ако су вам потребни резервни делови за ваш Wallbox, обратите се локалном техничком сервису Mercedes-Benz-а.

Кључ за отварање маске кућишта или кључ за деблокирање пуњења је изгубљен. Да ли могу да накнадно наручим кључеве?

- Mercedes-Benz Wallbox Home се испоручује са два кључа за деблокирање маске кућишта. Осим тога се испоручују су и два кључа за бочни прекидач са кључем, којим се деблокира поступак пуњења: Ако су оба кључа за прекидач са кључем изгубљена, и прекидач са кључем на десној страни кућишта је у хоризонталном положају, Wallbox је блокиран за пуњење и даље пуњење није могуће. У случају губитка кључа за маску кућишта (број за наручивање: E290400) или кључ за прекидач са кључем (број за наручивање: E390401), можете их наручити под следећим контактом:

› eMobility Support

- › Телефон: +49 (0)9123/188-600
- › е-пошта: emobility.support@abl.de
- Да бисте накнадно наручили кључеве за прекидач са кључем, биће вам потребан серијски број вашег Wallbox-а. Серијски број можете пронаћи на типској плочици са доње стране кућишта.

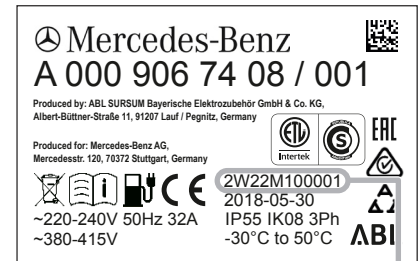

Серијски број Wallbox-а

Додатак

Технички подаци

Варијанта	A0009067408	A0009067508
Прописи	према IEC 61851-1 / 61439-7	
Мрежни прикључак	за доводни вод до макс. 5 x 16 mm ²	за доводни вод до макс. 3 x 16 mm ²
Називни напон	230 / 400 V	230 V
Називна струја	32 A, 1- или 3-фазна	32 A, 1-фазна
Називна фреквенција	50 Hz	
Снага пуњења, макс.	22 kW	7,2 kW
Прикључак за пуњење	Круто спојени кабл за пуњење према IEC 62196-2 тип 2, око 6 м	
Заштитни преклопни уређаји	RCCB, тип А, 30 mA и електронска детекција једносмерне струје квара DC-RCM, $I_{\text{дн.д.с.}} \geq 6 \text{ mA}$	
Управљање / параметрирање	интерни RS485 интерфејс (интерфејс за екстерно управљање пуњењем, без приступа корисника/инсталатера)	
Предосигурач	MCB, C карактеристика, називна струја зависно од напајања и подешавања Wallbox-а, али максимално 32 A	
Фабричко подешавање за максималну струју пуњења	16 A	32 A
Систем уземљења	TN-S	
Температура околине у току рада	-30 до 50 °C	
Температура складиштења	-30 до 85 °C	
Влажност ваздуха, релативно	5 до 95% (некондензујуће)	
Класа заштите	I	
Категорија пренапона	III	
Степен запрљаности	3	
Референтни напон изолације (U)	4 kV	
Референтни ударни напон (U _{imp})	4 kV	
Референтна отпорност на ударну струју (I _{pk})	6 kA	
Референтна отпорност на краткотрајну струју (I _{sw})	5 kA	
Условна референтна струја кратког споја (I _{cc})	6/10 kA (карактеристика активације C)	
Фактор референтног оптерећења (RDF)	1.0	
Тип заштите кућишта	ИП 55	
Отпорност на удар	IK08	
Димензије (кућиште)	438 x 328 x 170 mm (В x Ш x Д)	
Максимална висина постављања	≤ 2.000 м надморске. висине	
Тежина по јединици (нето)	око 8,5 kg	
Тежина по јединици (брuto)	око 10 kg	

Димензиони цртежи и димензије

Mercedes-Benz Wallbox Home испоручују се потпуно монтирани и испитани. Све димензије кућишта су наведене у следећим димензионим цртежима.

Wallbox са интегрисаним каблом за пуњење (слика: A0009067408 и A0009067508)

Приказ одозго и са бочне стране (сви подаци у mm)

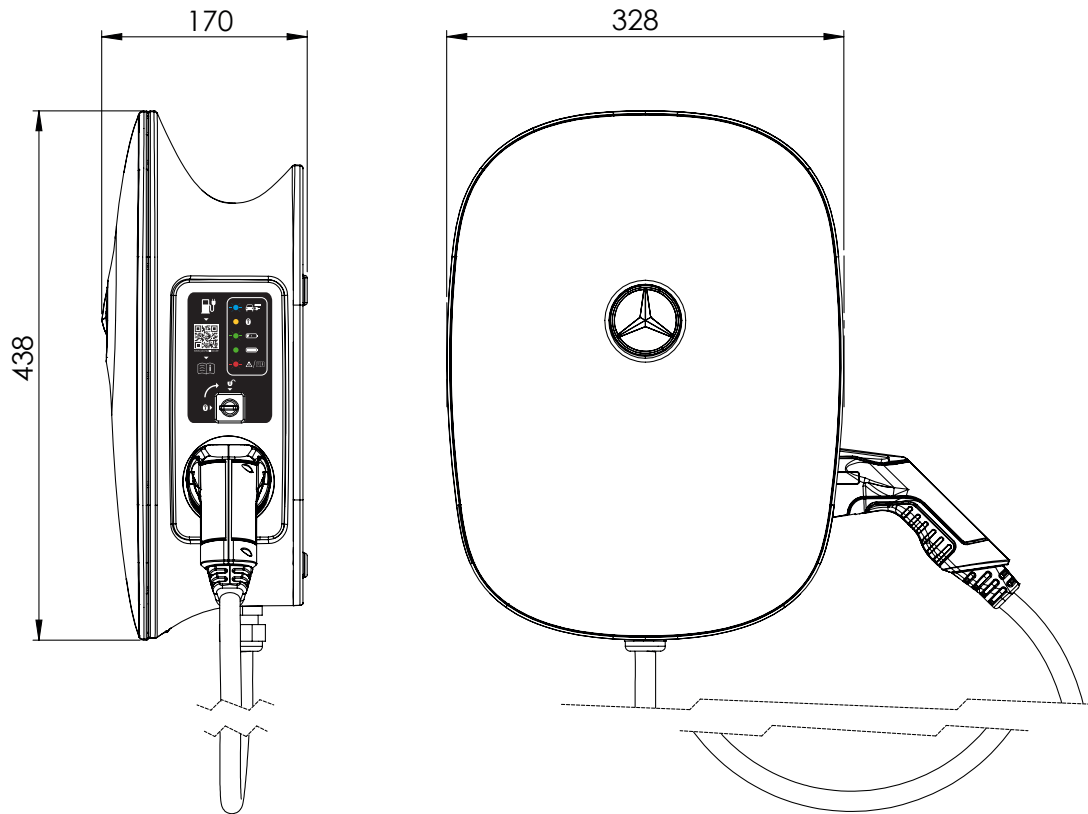

Стандарди и директиве

Mercedes-Benz Wallbox Home испуњавају следеће стандарде и класе заштите:

Опште директиве и закони

Директива	Објашњење
2014/35/EU	Директива о ниском напону
2014/30/EU	Директива о ЕМК
2011/65/EU	Директива RoHS 2
2012/19/EU	Директива WEEE
ElektroG	Закон о електричним и електронским уређајима

Стандарди за безбедност уређаја

Стандард	Објашњење
IEC 61851-1: 2017 Ed. 3.0	Кондукциони системи пуњења за електрична возила ^а – део 1: Општи захтеви
IEC/TS 61439-7:2014	Део 7: Комбинације преклопних уређаја за одређене примене попут марина, кампова, тржница, станица за пуњење електричних возила
IEC 61000-6-2:2016	Електромагнетна компатибилност (ЕМК) ^а – део 6-2: Основни стручни стандарди ^а – отпорност на сметње за индустријска подручја
IEC 61000-6-3:2006+AMD1:2010	Електромагнетна компатибилност (ЕМК) ^а – део 6-3: Основни стручни стандарди ^а – ометајућа емисија за стамбена, пословна и комерцијална подручја, као и мале погоне
IEC 61000-6-7:2014	Електромагнетна компатибилност (ЕМК) ^а – део 6-7: Основни стручни стандарди ^а – захтеви у погледу сметњи за уређаје и апаратуре, који су предвиђени за извршавање функција у безбедносно релевантним системима (функционална безбедност) на индустријским локацијама
IEC 61851-21-2: 2018 Ed. 1.0	Кондукциони системи пуњења за електрична возила ^а – део 21 -2: Захтеви у погледу ЕМК за екстерне системе пуњења за електрична возила

Класе и врсте заштите

Класа/врсте заштите	Објашњење
	Уређај одговара заштитној класи 1.
ИП 55	Степен заштите уређаја: потпуна заштита од контакта, заштита од прашине у количини која штети и од млазне воде из било ког угла (DIN EN 60529: 2014-09)

СЕ ознака и изјава о усклађености



Mercedes-Benz Wallbox Home носи СЕ ознаку. Припадајућа изјава о усклађености је у електронском облику на www.yourwallbox.de/downloads/documents/Declaration_of_Conformity_Home_Advanced.pdf доступна за преузимање.

Одржавање

Ваш Mercedes-Benz Wallbox Home после инсталације углавном не захтева одржавање. Међутим, пошто Wallbox интерно ради са електричним напонима, препоручује се да се у одређеном интервалу (нпр. шестомесечно) изврши визуелна провера кућишта и провера екстерно доступних компонената или делова прибора.



ОПАСНОСТ!

Никада не скидајте интерни поклопац електронике Mercedes-Benz Wallbox Home-а: Чишћење или одржавање компоненти које се налазе иза није неопходно одн. ни у ком случају не треба да врши корисник.

- Извршите визуелну проверу површина кућишта као и прихвата кабла за пуњење у погледу недостатака.
- Извршите визуелну проверу кабла за пуњење и уверите се да на каблу и утикачу за пуњење нема видљивих оштећења или деформација.

Уколико приликом горе наведених испитивања утврдите очигледне недостатке, обратите се локалном техничком сервису компаније Mercedes-Benz. Отклоните све недостатке, пре него што поново покренете Wallbox. До тада угасите Wallbox као што је описано у одељку „Гашење и поновно пуштање у рад производа” на страни 9.

- Mercedes-Benz Wallbox Home не нуди посебан прекидач за укључивање/искључивање: Ако желите да ставите Wallbox ван погона, подесите у кућној инсталацији спреда прикључени MCB и интегрисани RCCB у положај 0 (Off/искљ.).

Интерна заштитна склопка за струју квара мора да се проверава шестомесечно у погледу функционисања, како би се обезбедило исправно функционисање током рада. Поступите на следећи начин да бисте испитали заштитни склопку за струју квара:

1. Скините маску кућишта Wallbox-а ① испорученим кључем за маску.
2. Отворите покривну клапну ②.
3. Локализујте тастер са ознаком **T** одн. натписом **Тест.** на интерној заштитној склопки за струју квара ③.
4. Притисните тастер: Заштитна склопка за струју квара сада мора да реагује и да доведе нагибну ручицу у средњи положај (прикључак на струјну мрежу је прекинут).
5. Подесите сада нагибну ручицу заштитне склопке за струју квара ③ у положај **0** и затим поново у положај **I**.
6. Затворите покривну клапну ②, ставите маску кућишта ① и заборавите је помоћу одговарајућег кључа.

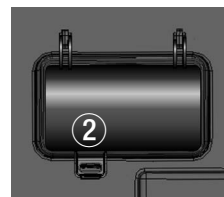

ОПАСНОСТ!

Ако заштитна склопка за струју квара приликом испитивања не реагује (нагибна ручица у средњем положају), никако не смете да наставите рад са Wallbox-ом! Угасите Wallbox тако што ћете искључити заштитну склопку проводника прикључену спреда у кућној инсталацији и интерну заштитну склопку за струју квара (свака у положај **0**, респективно) и контактирајте технички сервис Mercedes-Benz-а.

Чишћење и нега

- Површина Mercedes-Benz Wallbox Home-а може се чистити сувом крпом.
- За тежа запрања користите добро исцеђену крпу навлажену водом са мало сапуна.
- Немојте користити агресивна хемијска средства за чишћење, средства за чишћење стакла, воскове или раствараче (као што су бензин за чишћење или разређивач боје) јер могу учине нејасним површине и индикаторе на уређају.
- Немојте користити абразивна средства за чишћење или сунђере јер могу изгребати маску кућишта.

ОПАСНОСТ!

Ни у ком случају не треба чистити Mercedes-Benz Wallbox Home помоћу уређаја за чишћење под високим притиском или сличног уређаја код којег течности или пара могу да уђу у отворе кућишта због високог притиска.

Жиг

Сви брендови и жигови наведени у овом приручнику и евентуално заштићени од стране трећих лица подложни су без ограничења одредбама важећег закона о заштити жигова и власничким правима одговарајућих регистрованих власника.

Сви овде описани жигови, трговачка имена или називи предузећа јесу или могу бити жигови или регистровани жигови њихових власника. Сва права која овде нису изричито одобрена, су задржана.

Не може се из недостатка експлицитне ознаке жигова употребљених у овом упутству закључити да је неко име ослобођено права трећих лица.

Ауторско право и копирајт

Copyright © 2019

Верзија 1.2, MB-UM_Home-2019-12-15

Сва права задржана.

Сви подаци у овом приручнику подложни су променама без претходне најаве и не представљају обавезу произвођача.

Све илустрације у овом упутству могу се разликовати од испорученог производа и не подразумевају никакву обавезу од стране произвођача.

Произвођач не прихвата никакву одговорност за губитак и/или штету која произилази из података или евентуалне погрешне информације у овом приручнику.

Ниједан део овог приручника се не може репродуковати, чувати у систему за проналажење или пренети у било ком облику или било којим средствима, укључујући електронска, електрична, механичка, оптичка, хемијска, фотокопирање или аудио снимање, без изричитог писменог одобрења произвођача.

Напомене о одлагању на отпад



За очување и заштиту животне средине, спречавање загађења и побољшање рециклаже сировина, европска комисија је издала директиву (директива WEEE 2012/19/EU и EAG-VO) према којој електричну и електронску опрему произвођач прима натраг, да би омогућио њено уредно одлагање или рециклирање.

Опрема означена овим симболом се стога унутар Европске уније не сме одлагати као несортирани комунални отпад: Молимо вас да се код ваших локалних власти информишете о прописном одлагању на отпад.

Радни материјали се у складу са њиховом ознаком могу рециклирати. Са поновном употребом, рециклирањем материјала или другим облицима рециклирања старих уређаја, ви дајете значајан допринос заштити наше животне средине.

После објављивања овог упутства за употребу је могуће да дође до малих техничких измена на производу. То евент. може да доведе и до малог одступања спољњег изгледа. Евентуалне разлике у боји су последица процеса штампања.



Mercedes-Benz

Mercedes-Benz AG, Mercedesstr. 120, 70372 Stuttgart, Немачка