

Mercedes-Benz Wallbox



Návod k obsluze

Mercedes-Benz
The best or nothing.



Důležité adresy

Kontakt

Daimler AG
Mercedesstraße 137
70327 Stuttgart, Německo

V případě technických dotazů se prosím obračejte na lokální technický servis Mercedes-Benz.

Tato příručka nesmí být bez výslovného, písemného povolení reprodukována ani celá ani její části, ukládána na elektronické médium nebo v jiné formě přenášena elektronicky, elektricky, mechanicky, opticky, chemicky, pomocí fotokopíí nebo audio nahrávky.

Obsah

Důležité adresy	ii	Odstraňování chyb	8
Důležité informace	1	Provozní poruchy a řešení	8
Pokyny k této příručce	1	Chybové stavy a řešení	8
Bezpečnostní pokyny v tomto návodu	1	Odstavení a opětovné uvedení produktu do provozu	11
Bezpečnostní pokyny u zařízení	1	Často kladené otázky	11
Všeobecné bezpečnostní pokyny	2	Dodatek	13
Všeobecné pokyny k produktu	2	Technické údaje	13
Pokyny k používání	3	Rozměrové výkresy a rozměry	14
Úvod	4	Normy & směrnice	15
Představení produktu	4	Označení CE a prohlášení o shodě	16
Vybalení a rozsah dodávky	4	Údržba	16
Identifikace varianty produktu	5	Čištění a péče	16
Proces nabíjení	6	Značky zboží	17
Proces nabíjení s Wallbox Mercedes-Benz	6	Autorské právo & copyright	17
		Pokyny k likvidaci	17

Důležité informace

Pokyny k této příručce

Návod, který máte k dispozici, byl dodán jako originální příslušenství s Vaším Wallbox Mercedes-Benz a dokumentuje kroky a možnosti volby, které jsou třeba k uvedení do provozu a k obsluze Wallbox. Pro pokud možno rychlou a přehlednou orientaci jsou proto v tomto návodu speciálně formátovány určité pasáže textu.

- Popisy, které uvádějí různé rovnocenné možnosti volby (jako v tomto případě), jsou označeny speciálními znaky.
- Popisy, které popisují provádění funkce, jsou numericky uvedeny a definují proto pořadí jednotlivých pracovních kroků.

Tento návod si bezpodmínečně přečtěte, protože obsahuje důležité informace k provozu Wallbox s Vaším vozidlem Mercedes-Benz. Respektujte obzvláště veškeré pokyny týkající se provozu a bezpečnosti, které jsou uvedeny v tomto návodu.

Tento návod uschovejte na bezpečném místě k referenčním účelům. Pokud je Wallbox obsluhován několika uživateli, musí být v každém případě obsah tohoto návodu a obzvláště bezpečnostní pokyny předány každému uživateli příp. mu musí být k dispozici k nahlédnutí.

Veškeré rozměry v tomto návodu jsou uvedeny v milimetrech. Pokud je třeba, je u různých obrázků uvedeno také příslušné měřítko.

Vezměte prosím v úvahu, že veškeré technické údaje, specifikace a designové charakteristické znaky produktu mohou být změněny bez předchozího oznámení.

Bezpečnostní pokyny v tomto návodu

Obzvláště musí být respektovány v tomto návodu následně označené výstražné pokyny a preventivní bezpečnostní opatření. Symboly mají následující význam:

NEBEZPEČÍ!

Tímto symbolem označené oddíly upozorňují na elektrické napětí, které představuje nebezpečí úrazu a ohrožení života. Veškeré jednání v rozporu s danými předpisy může vést k těžkým úrazům a ke smrti. Akce, které jsou označeny tímto symbolem, nesmí být v žádném případě provedeny.

POZOR!

Tímto symbolem označené oddíly upozorňují na další nebezpečí, které může vést k poškození samotného zařízení nebo jiných elektrických spotřebičů. Akce, které jsou označeny tímto symbolem, musí být prováděny se zvláštní pečlivostí.

UPOZORNĚNÍ!

Tímto symbolem označené oddíly upozorňují na další důležité informace a zvláštnosti, které jsou třeba pro spolehlivý provoz. Akce, které jsou označeny tímto symbolem, mají být prováděny podle potřeby.

Bezpečnostní pokyny u zařízení

Na krytu a také na uvnitř umístěném krytu elektroniky Wallbox jsou umístěny další bezpečnostní a provozní pokyny. Tyto symboly mají následující význam:

POZOR!

V každém případě si prosím nejdříve přečtěte návod k obsluze (tento dokument), především dříve než otevřete dveře krytu Vašeho Mercedes-Benz Wallbox.

POZOR!

Po otevření krytu se mohou uvnitř Wallbox vyskytovat nebezpečná elektrická napětí.

Všeobecné bezpečnostní pokyny

Respektujte následující body:

- Tento návod si pečlivě přečtěte.
- Respektujte veškeré výstrahy.
- Dodržujte veškeré instrukce.
- Wallbox musí být nainstalován odborným pracovníkem kvalifikovaným pro oblast elektro a připojen i uveden do provozu se zohledněním lokálních předpisů a ustanovení.
- Po instalaci je třeba na všech stranách ponechat minimální vzdálenost 50 cm od Wallbox.
- V žádném případě neodstraňujte kryt elektroniky za dveřmi krytu Wallbox Mercedes-Benz: Čištění nebo údržba konstrukčních dílů nacházejících se za ním nejsou nutné příp. je v žádném případě nesmí provádět uživatel.
- Mercedes-Benz Wallbox smí být provozován pouze při zavřených a zablokovaných dveřích krytu: Před procesem nabíjení zajistěte, aby byly dveře krytu uzavřené a zablokujte je trojhranným klíčem obsaženým v rozsahu dodávky.
- Používejte výhradně příslušenství, které je pro zařízení určeno a nabízeno firmou Mercedes-Benz.
- Tento Wallbox neprovozujte v bezprostřední blízkosti tekoucí vody nebo proudu vody Wallbox Mercedes-Benz je však podle příslušného způsobu ochrany dostatečně chráněn proti stříkající a rozstříkované vodě.
- Wallbox Mercedes-Benz nesmí být instalován v oblastech ohrožených povodněmi.
- Wallbox Mercedes-Benz nesmí být instalován v prostředí ohroženém explozí (EX-oblast).
- Wallbox Mercedes-Benz nesmí být polepen nebo zakryt jinými předměty nebo materiály, tak aby byla vždy dána dostatečná cirkulace vzduchu.
- Na krytu nesmějí být odstaveny žádné kapaliny ani předměty nebo nádoby, které obsahují kapaliny.
- Vezměte v úvahu, že provoz rádiového vysílače v bezprostřední blízkosti Wallbox (< 20 cm) může vést k funkčním poruchám a proto by mu mělo být zabráněno.
- Toto zařízení není určeno k tomu, aby bylo používáno osobami (včetně dětí) s omezenými fyzickými, sensorickými a duševními schopnostmi nebo s nedostatečnými zkušenostmi a/nebo nedostatečnými znalostmi, ledaže jsou pod dohledem osoby odpovědné za jejich bezpečnost nebo od této kompetentní osoby obdržely instrukce, jak mají zařízení používat.
- Děti musí být pod dohledem, aby si nehrály se zařízením.
- Respektujte, že Wallbox Mercedes-Benz smí být instalován a provozován ve výšce až maximálně 2.000 metrů NHN (nad hladinou moře).

Všeobecné pokyny k produktu

Wallbox Mercedes-Benz, který máte k dispozici, odpovídá aktuálnímu stavu techniky a splňuje veškeré stávající bezpečnostně technické dané údaje, směrnice a normy. Bezpečnostní pokyny v tomto návodu slouží k tomu, aby byl zaručen řádný a bezpečný provoz. Jednání v rozporu s danými předpisy nebo nedodržování bezpečnostních pokynů a instrukcí v tomto návodu, může vést k úderu elektrickým proudem, k požáru a/nebo těžkým úrazům. Poruchy, které ovlivňují bezpečnost osob, připojených elektrických spotřebičů nebo samotného zařízení, smějí být odstraněny pouze odborným pracovníkem kvalifikovaným pro oblast elektro.

Pokud by došlo u Wallbox k chybným funkcím, obraťte se vždy nejdříve na firmu, která prováděla instalaci. Pokud i nadále nelze odstranit chyby, obraťte se prosím na lokální technický servis Mercedes-Benz.

V každém případě kontaktujte lokální technický servis Mercedes-Benz, pokud:

- byl kryt mechanicky poškozen,
- byly odstraněny dveře krytu nebo je již nelze zavřít příp. zablokovat,
- již zjevně není dána dostatečná ochrana proti odstříkující vodě a/nebo cizím tělesům,
- byla funkčně nebo viditelně poškozena nabíjecí zásuvka nebo externí nabíjecí kabel,
- Wallbox řádně nefunguje nebo byl jinak poškozen.

NEBEZPEČÍ!

Pokud zjistíte poškození na krytu nebo na nabíjecí zásuvce příp. na nabíjecím kabelu, musíte Wallbox okamžitě odpojit z provozu přes pojistky předřazené v elektro instalaci v domě: Další používání Wallbox není v žádném případě přípustné! Obráťte se na lokální technický servis Mercedes-Benz!

Pokyny k používání

K používání Vašeho Wallbox:respektujte následující instrukce:

- Toto zařízení musí být vždy spojeno s ochranným vodičem napájení el.proudem. Spojení ochranného vodiče vytvoří a zkontroluje instalující technik. Po instalaci smějí být prováděny změny pouze odborným pracovníkem kvalifikovaným pro oblast elektro.
- Wallbox by neměl být instalován v oblastech, ve kterých často chodí osoby. Obzvláště je třeba zabránit instalaci podél průchodů a označených únikových cest.
- Pokud se nekoná proces nabíjení, měl by být nabíjecí kabel vždy vytažený a uložený (varianty s nabíjecí zásuvkou) příp. zastrčený do postranního uchycení nabíjecí zástrčky (varianty s pevně spojeným nabíjecím kabelem), tak aby neexistovalo žádné nebezpečí zakopnutí.
- Zajistěte, aby jmenovité napětí a jmenovitý proud zařízení odpovídal předem daným údajům pro Vaši lokální síť el.proudu a aby během procesu nabíjení nebyl překročen jmenovitý výkon.
- Vždy respektujte místně platné bezpečnostní předpisy pro zemi, ve které provozujete Wallbox.
- Aby byl Wallbox úplně oddělen od sítě el. proudu, musí být přívodní vedení vždy odpojeno od předřazených pojistek a externího ochranného spínače chybného proudu.
- Wallbox nikdy neprovozujte za stísněných podmínek s nedostatkem místa. Obzvláště musí být zaručeno, aby vozidlo bylo odstaveno ve vhodné vzdálenosti od Wallbox a bez tahového napětí mohlo být připojeno k nabíjecímu kabelu.
- V oblasti před Wallbox musí být k dispozici parkovací místo pro vozidlo. Vzdálenost mezi vozidlem a Wallbox by měla být minimálně 50 cm až maximálně 5 m.
- Ujistěte se, že dveře krytu Wallbox v provozu jsou vždy zavřené a zablokované. Trojhranný klíč k otevření dveří uschovávejte na místě, které je přístupné pouze oprávněným osobám.
- V žádném případě neodstraňujte uvnitř umístěný kryt elektroniky, který se nachází za dveřmi krytu Wallbox.
- V žádném případě neprovádějte změny u krytu nebo interního zapojení Wallbox: Jednání v rozporu s danými předpisy představuje bezpečnostní riziko a zásadně porušuje záruční ustanovení a může s okamžitou platností zrušit záruku.
- Zařízení nechte instalovat a/nebo opravovat pouze kvalifikovaným odborným personálem. V zařízení se nenacházejí žádné díly, u kterých by měl provádět údržbu uživatel.

Úvod

Srdečně Vám děkujeme, že jste se rozhodli pro tento Wallbox, abyste nabili Vaše vozidlo Mercedes-Benz! Se Mercedes-Benz Wallbox jste se rozhodli pro inovativní řešení s perspektivní budoucností.

eMobility pomáhá šetřit přírodní zdroje a dlouhodobě chránit životní prostředí – jako u modelů Electric-Drive od Mercedes-Benz. Mercedes-Benz Wallbox spojuje pokrokový a sympatický design s intuitivní funkčností: Podle potřeby může uživatel zvolit varianty s nabíjecí zásuvkou nebo s napevno napojeným nabíjecím kabelem, které jsou koncipovány pro privátní použití nebo i napolo veřejnou oblast.

Wallboxy Mercedes-Benz jsou kompletně vyráběny v Německu a splňují veškeré v celé Evropě platné předpisy a normy ohledně nabíjecího provozu elektro vozidel podle normy IEC 61851-1, Mode 3: Přečtěte si ohledně toho také oddíl k „Normy & směrnice“ na straně 15.

Představení produktu

Váš Wallbox umožňuje bezpečné a pohodlné nabíjení elektro vozidel podle normy IEC 61851-1 Mode 3 při tom je dimenzován pro krátké doby nabíjení.

U všech našich produktů klademe maximální důraz na bezpečnost uživatele. Proto nabízí Váš Wallbox integrované rozeznání chybného proudu DC, které v kombinaci s ochrannými zařízeními Vaší elektro instalace v domě a Vašeho elektro vozidla efektivně chrání před zkratem, úderem elektrickým proudem a jiným nebezpečím v provozu.

V denním používání je obsluha Wallbox zvlášť jednoduchá: Pomocí tří kontrolky LED ve spodní oblasti dveří krytu jsou aktuální provozní stavy kdykoli dobře viditelné. Pokud by mělo dojít k chybné funkci, můžete příčinu přečíst pomocí specifického chybového kódu LED, aniž byste museli otevírat kryt. Po uvedení do provozu odborníkem je Wallbox Mercedes-Benz vždy připraven k nabíjení, přičemž proces nabíjení musí být zvlášť uvolněn přes integrovaný klíčový spínač.

Společným charakteristickým znakem všech Wallboxů je kompaktní kryt, který interní zapojení účinně chrání proti vnějším vlivům okolního prostředí a proti neoprávněnému přístupu. Zásadně musí být všechny varianty Wallbox instalovány a uvedeny do provozu odborným pracovníkem kvalifikovaným pro oblast elektro. V případě dotazů ohledně toho se prosím obraťte na Vašeho lokálního partnera Mercedes-Benz.

Vybalení a rozsah dodávky

Váš Wallbox je dodáván v extrémně odolném kartónu s různými komponentami příslušenství, které jsou třeba pro řádný provoz. Překontrolujte proto přímo po vybalení, zda jsou v rozsahu dodávky obsaženy následující komponenty:

Komponenta	Množství	Popis
Wallbox	1	Nabíjecí stanice, sestávající z plastového krytu s uzavíratelnými dveřmi a separátní montážní deskou
krátký návod	1	Zkrácený návod včetně bezpečnostních pokynů v tištěné formě
Montážní sada	1	Sada šroubů k montáži na stěnu, sestávající z 2 x 4 šroubů a také vhodných hmoždinek, trojhranného klíče, klíče pro klíčový spínač (2 kusy), tahového odlehčení vč. šroubů (2 kusy), ucpávek pro otvory v krytu na zadní straně (3 kusy)

Pokud po vybalení chybí jedna nebo více uvedených komponent, kontaktujte okamžitě Vašeho lokálního odbytového partnera Mercedes-Benz.

UPOZORNĚNÍ!

Kartón, ve kterém je dodáván Mercedes-Benz Wallbox, nabízí pro transport a skladování optimální ochranu proti působení vnějších vlivů. Kartón uschovejte podle možnosti a zabalte do něj Wallbox, pokud ho z důvodu chybné funkce apod. zasíláte výrobci nebo ho musíte jinak transportovat.

Identifikace varianty produktu

Série Wallbox od Mercedes-Benz zahrnuje několik variant, které jsou mechanicky a elektricky optimalizovány pro různé uživatelské profily. K identifikaci se nachází na spodní straně Wallbox etiketa produktu se specifickým číslem Mercedes-Benz pro Váš Wallbox. Ujistěte se na základě etikety, že instalovaný model je popsán v návodu, který máte k dispozici.



Pro identifikaci je obzvláště relevantní označení modelu (A000 906 XX XX) a také pod ním uvedené hodnoty ohledně připojení k el. síti (napětí, síťová frekvence, intenzita proudu).

V této příručce jsou popsány následující Wallbox:

Model	Připojení k síti	Varianta
A0009060407	230 / 400 V 50 Hz 16 A	Napevno napojený nabíjecí kabel podle IEC 62196-2 typ 2, cca 6 m; nabíjecí výkon 11 kW
A0009060507	230 / 400 V 50 Hz 32 A	Integrovaná nabíjecí zásuvka podle IEC 62196-2 typ 2 pro nabíjecí kabel Mode-3; který je volitelně k dostání; nabíjecí výkon 22 kW

Pro informace k nabíjecím kabelům Mode-3 se prosím obraťte na Vašeho lokálního odbytového partnera Mercedes-Benz.

POZOR!

V této příručce uvedené informace a technické specifikace se vztahují výhradně k variantám uvedeným v tomto návodu a nesmějí být přenášeny na jiné modely Wallbox. Tyto varianty jsou příp. dodávány se specifickými návody.

Proces nabíjení

Mechanická a elektrotechnická instalace variant Mercedes-Benz Wallbox popsaných v tomto návodu, musí být zásadně prováděna kvalifikovaným odborným personálem: Obzvláště příprava instalace v domě a elektrické připojení k instalaci v domě musí být provedeno odborným pracovníkem kvalifikovaným pro oblast elektro a následně převzato uvedením do provozu. Obratě se na odbornou firmu elektro nebo na Vašeho lokálního partnera Mercedes-Benz, který Vám bude rád nápomocen v případě dotazů ohledně instalace a provozu Vašeho Wallbox.

Instalace samotná je popsána ve zvláštním návodu k instalaci. Tento návod obsahuje důležité informace k mechanické a elektrické instalaci a také k následnému funkčnímu převzetí Wallbox a jeho uvedení do provozu. Prvního uvedení do provozu odbornou silou pro oblast elektro byste se měli podle možnosti sami účastnit, aby se zajistilo, že do budoucna můžete bezproblémově provádět procesy nabíjení s Vaším Wallbox Mercedes-Benz.

Aktuální provozní stav Wallbox je vždy zobrazován pomocí tří barevných kontrolky LED na přední straně. LEDy mohou vždy...

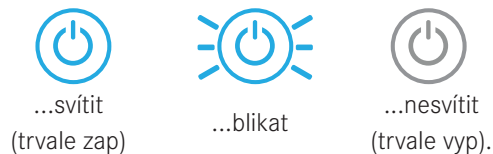

Další informace k provozním stavům naleznete na následujících stránkách.

Proces nabíjení s Wallbox Mercedes-Benz

Wallbox je koncipován pro pokud možno rychlé nabíjení Vašeho vozidla Mercedes-Benz podle IEC 61851-1 Mode 3. Efektivní doba trvání nabíjení při tom závisí na akumulátoru zabudovaném ve vozidle a také na jeho stavu nabití na začátku procesu nabíjení.



Typ2 zástrčka

Wallbox Mercedes-Benz je k dostání ve variantách s napevno napojeným nabíjecím kabelem nebo s nabíjecí zásuvkou typ2. Varianta A0009060407 je naproti tomu provedena s nabíjecím kabelem s nabíjecí spojkou typ2. Zde je nabíjecí spojka zastrčena do vhodného uchycení nabíjecí zástrčky na pravé straně Wallbox a je vyjímána pouze pro proces nabíjení.

Varianta A0009060507 má nabíjecí zásuvku, pro kterou potřebujete nabíjecí kabel Mode-3 (volitelně k dostání) pro připojení k Vašemu vozidlu Mercedes-Benz. Tato varianta nabízí elektromotorické zablokování, které nabíjecí zástrčku zafixuje ve Wallbox, jakmile je nabíjecí kabel připojen k Wallbox a vozidlu. Informace k nabíjecím kabelům obdržíte od Vašeho lokálního odbytového partnera Mercedes-Benz.

POZOR!

Mercedes-Benz Wallbox smí být provozován pouze při zavřených a zablokovaných dveřích krytu: Před procesem nabíjení zajistěte, aby dveře krytu byly zavřené a zablokované trojhranným klíčem obsaženým v rozsahu dodávky.

Abyste s Wallbox nabili Vaše vozidlo Mercedes-Benz, postupujte následujícím způsobem:

1. Vaše vozidlo postavte tak, abyste nabíjecí spojkou nabíjecího kabelu mohli pohodlně dosáhnout na zásuvku vozidla. Nabíjecí kabel nesmí být během procesu nabíjení napjatý nebo být zatěžován tahem!
2. Otevřete zásuvku vozidla jak je popsáno v provozním návodu vozidla.
3. Překontrolujte kontrolky LED na přední straně Wallbox: Když je Wallbox připraven k provozu, zabliká modrý LED  každých 5 sekund, zatímco oba ostatní LEDy nesvítí.
4. Vyjměte nabíjecí spojku z uchycení nabíjecí zástrčky (varianta A0009060407) příp. spojte nabíjecí kabel Mode-3, který je volitelně k dostání, s nabíjecí zásuvkou na pravé straně Wallbox (varianta A0009060507).
5. Spojku nabíjecího kabelu úplně zastrčte do zásuvky vozidla.
6. Proces nabíjení příp. uvolněte klíčovým spínačem na pravé straně krytu.

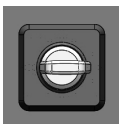

- Klíčový spínač ve vodorovné poloze: Následující proces nabíjení je zablokován.

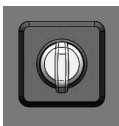

- Klíčový spínač ve svislé poloze: Proces nabíjení je uvolněn.

i UPOZORNĚNÍ!

Uvolnění nabíjení se používá pouze pro spuštění procesu nabíjení: V návaznosti lze klíčový spínač opět umístit do vodorovné polohy, aniž by byl přerušen proces nabíjení. Po oddělení spojení k vozidlu je Wallbox však zablokován pro opětovný proces nabíjení.

Přes kontrolky LED na přední straně Wallbox jsou zobrazovány provozní stavy následujícím způsobem:

Zobrazení kontrolky LED	Popis
	Modrý LED bliká každých 5 sekund, zelený LED a červený LED nesvítí. Vozidlo lze nyní připojit.
	Modrý LED svítí trvale, když je vozidlo připojeno a bylo rozeznáno, proces nabíjení však dosud nebyl uvolněn přes klíčový spínač.
	Modrý LED zhasne a zelený LED svítí trvale, když je vozidlo připojeno a proces nabíjení byl uvolněn přes klíčový spínač: V tomto stavu čeká Wallbox na spuštění procesu nabíjení vozidlem.
	Během vlastního procesu nabíjení bliká zelený LED . Proces nabíjení lze manuálně přerušit ve vozidle a je vozidlem automaticky ukončen, když je dokončen proces nabíjení.
	Když je proces nabíjení přerušen nebo dokončen, svítí zelený LED opět trvale.

i UPOZORNĚNÍ!

Proces nabíjení je zásadně ukončen vozidlem, ne Wallboxem. Svítící zelený LED zobrazuje na bázi komunikace s vozidlem, že je proces nabíjení přerušen nebo dokončen: Rozlišování těchto obou stavů je možné pouze na základě zobrazení stavu nabíjení baterie ve vozidle. Pokud by vozidlo nebylo nabitě ani po dostatečně dlouhé době nabíjení, obraťte se na Vašeho lokálního partnera Mercedes-Benz.

Po ukončení procesu nabíjení odstraňte kabel ze zásuvky vozidla a uložte ho řádně pro další proces nabíjení.

Odstraňování chyb

Váš Mercedes-Benz Wallbox je dimenzován pro maximální provozní bezpečnost a pokud možno spolehlivý provoz nabíjení. Pokud by v praxi mělo dojít k poruše, bude signalizována přes kontrolky LED na přední straně Wallbox. V následující kapitole je popsáno, jak rozeznáte chybové stavy a jaká opatření musíte učinit k odstranění poruchy.

Provozní poruchy a řešení

Pro bezpečný provoz musí být Mercedes-Benz Wallbox v provozu jištěn předřazenými pojistkami a externím ochranným spínačem chybného proudu. Aby v případě poruchy mohla být učiněna vhodná opatření a obnoven provoz, musíte nejdříve bez pochybností stanovit, o jaký druh poruchy se jedná.

Mohou se vyskytnout následující poruchy:

Porucha	Možná příčina	Návrh řešení
LEDy nemají žádnou funkci.	Wallbox není napájen napětím.	Zásobování el. proudem (napájení) je přerušeno v domě. Překontrolujte předřazený MCB a RCCB a příp. ho opět zapněte. Když se chyba vyskytuje opakovaně a trvale, kontaktujte lokální technický servis Mercedes Benz.
	Vyskytuje se interní chyba ve Wallbox.	Wallbox musí být vyměněn. V tomto případě se obraťte na lokální technický servis Mercedes-Benz.
Elektro vozidlo není rozeznáno.	Nabíjecí kabel není správně zastrčen u vozidla nebo Wallbox.	Vytáhněte nabíjecí zástrčku u vozidla a u Wallbox a znovu ji zastrčte. Pokud se chyba nadále vyskytuje, překontrolujte nabíjecí kabel Mode-3 a kontaktujte lokální technický servis Mercedes-Benz.
LEDy zobrazují chybové hlášení.	Wallbox Mercedes-Benz rozeznává chybu.	Ke zobrazení chybových stavů svítí a blikají LEDy podle specifického vzoru, který se stále opakuje. U chybových stavů F1 až F10 je zobrazení taktováno v krocích o 200 ms: LEDy při tom mohou trvale svítit příp. nesvítit nebo zablikat na 200 ms. Přiřazení optického zobrazení k chybám naleznete v následujícím přehledu.

i UPOZORNĚNÍ!

Pokud se vyskytuje závada v elektrickém přívodním vedení Wallbox, odstavte Wallbox (viz strana 11) a kontaktujte lokální technický servis Mercedes Benz.

Chybové stavy a řešení

200 ms	200 ms	200 ms	200 ms	200 ms	200 ms	200 ms	200 ms	200 ms	200 ms	Popis
										Chyba F1: Hlavní stykač Wallbox neotevřel.
Zelený LED bliká čtyřikrát za sebou, modrý LED nesvítí, červený LED svítí trvale.										
										Chyba F2: Firmware zjistil během iniciálního nebo cyklického samotestu nepřipustný stav.
Zelený LED bliká třikrát za sebou, modrý LED bliká následně jednou, červený LED svítí trvale.										

Řešení: V obou případech vypněte zásobování el. proudem a opět ho zapněte. Když se chyba nadále vyskytuje, odstavte Wallbox (viz „Odstavení a opětovné uvedení produktu do provozu“ na straně 11) a kontaktujte lokální technický servis Mercedes Benz.

200 ms	200 ms	200 ms	200 ms	200 ms	200 ms	200 ms	200 ms	200 ms	200 ms	200 ms	Popis
											Chyba F3: Interní modul chybného proudu DC ohlásil chybný stejnosměrný proud.
Zelený a modrý LED střídavě blikají vždy dvakrát, červený LED svítí trvale.											

Řešení: Když se chyba vyskytne poprvé, bude proces nabíjení přerušeno na 30 sekund a následně automaticky znovu spuštěn. Pokud se chyba okamžitě vyskytne znovu, bude proces nabíjení definitivně přerušeno. Nový proces nabíjení je možný teprve po odpojení vozidla od Wallbox.

Vozidlo má možná elektrickou chybu v nabíjecím systému. Nenabíjejte vozidlo a kontaktujte okamžitě kvalifikovanou odbornou dílnu. Respektujte k tomu pokyny v provozním návodu vozidla.

200 ms	200 ms	200 ms	200 ms	200 ms	200 ms	200 ms	200 ms	200 ms	200 ms	200 ms	Popis
											Chyba F5: Tato chyba je relevantní pouze pro modely s nabíjecí zásuvkou (A0009060507) a zobrazuje, že zástrčka nabíjecího kabelu Mode-3 nemohla být zablokována v nabíjecí zásuvce Wallbox.
Modrý LED bliká čtyřikrát za sebou, zelený LED nesvítí a červený LED svítí trvale.											

											Chyba F6: Tato chyba je relevantní pouze pro modely s nabíjecí zásuvkou (A0009060507) a zobrazuje, že kódování proudu nabíjecího kabelu Mode-3 je chybné.
Zelený LED bliká dvakrát, následně bliká modrý LED dvakrát, červený LED svítí trvale.											

Řešení: Wallbox spustí proces nabíjení po 60 sekundách automaticky znovu. Když se chyba nadále vyskytuje, překontrolujte usazení zástrčky v nabíjecí zásuvce příp. ji vytáhněte a znovu zastrčte. Když se chyba nadále vyskytuje, překontrolujte samotný nabíjecí kabel Mode-3. Když kabel nevykazuje žádné poškození, musí být Wallbox příp. vyměněn. obraťte se k tomu účelu na lokální technický servis Mercedes-Benz.

200 ms	200 ms	200 ms	200 ms	200 ms	200 ms	200 ms	200 ms	200 ms	200 ms	200 ms	Popis
											Chyba F7: Vozidlo vyžaduje provoz nabíjení s větráním.
Modrý LED bliká dvakrát za sebou, zelený LED nesvítí a červený LED svítí trvale.											

Řešení: Wallbox spustí proces nabíjení po 60 sekundách automaticky znovu. Když se chyba nadále vyskytuje, obraťte se prosím na lokální technický servis Mercedes-Benz. Nabíjení vozidel, která vyžadují větrání během procesu nabíjení, není možné s Wallbox Mercedes-Benz.

200 ms	200 ms	200 ms	200 ms	200 ms	200 ms	200 ms	200 ms	200 ms	200 ms	200 ms	Popis
											Chyba F8: Byl zjištěn zkrat mezi Pilot kontaktem CP a ochranným vodičem PE nebo je vadné komunikační rozhraní vozidla.
Zelený LED bliká dvakrát za sebou, modrý LED nesvítí, červený LED svítí trvale.											

Řešení: Wallbox spustí proces nabíjení po 60 sekundách automaticky znovu. Když se chyba nadále vyskytuje, překontrolujte nabíjecí kabel Mode-3. Když kabel nevykazuje žádné poškození, musí být překontrolováno vozidlo. obraťte se k tomu účelu na kvalifikovanou odbornou dílnu.

200 ms	200 ms	200 ms	200 ms	200 ms	200 ms	200 ms	200 ms	200 ms	200 ms	200 ms	Popis
											<p>Chyba F9: Modul kontroly proudu zjistil, že nabíjecí proud překračuje nastavený maximální proud.</p> <p>Zelený LED bliká čtyřikrát za sebou, při čtvrtém blikání také bliká modrý LED, červený LED svítí trvale.</p>

Řešení: Wallbox spustí proces nabíjení po 60 sekundách automaticky znovu. Když se chyba nadále vyskytuje, musí být překontrolován nabíjecí kabel Mode-3 nebo vozidlo. obraťte se k tomu účelu na kvalifikovanou odbornou dílnu.

200 ms	200 ms	200 ms	200 ms	200 ms	200 ms	200 ms	200 ms	200 ms	200 ms	200 ms	Popis
											<p>Chyba F10: Kontrola teploty zjistila uvnitř krytu teplotu vyšší než 80° Celsia.</p> <p>Zelený LED bliká čtyřikrát za sebou, při třetím a čtvrtém blikání také bliká modrý LED, červený LED svítí trvale.</p>

Řešení: Kontrola teploty přeruší proces nabíjení.

- Proces nabíjení se po 10 minutách spustí znovu, když teplota v krytu poklesla pod 70° Celsia.
- Proces nabíjení se okamžitě spustí znovu, když teplota v krytu poklesla pod 60° Celsia.

Když se chyba vyskytuje opakovaně nebo trvale, musí být zajištěno lepší větrání a/nebo stínění Wallbox na místě instalace. Když se chyba nadále vyskytuje, musí být překontrolováno vozidlo. obraťte se k tomu účelu na kvalifikovanou odbornou dílnu.

200 ms	200 ms	200 ms	200 ms	200 ms	200 ms	200 ms	200 ms	200 ms	200 ms	200 ms	Popis
											<p>Chyba F16: Přenos dat k integrované kontrole proudu je narušen. Maximální nabíjecí proud bude během poruchy omezen na 10 A.</p> <p>Modrý a zelený LED svítí trvale, červený LED bliká dvakrát.</p>

Řešení: Proces nabíjení je nadále možný, je však snížen nabíjecí výkon. Když se chyba vyskytuje opakovaně a trvale, odstavte Wallbox (viz „Odstavení a opětovné uvedení produktu do provozu“ na straně 11) a kontaktujte lokální technický servis Mercedes Benz.

200 ms	200 ms	200 ms	200 ms	200 ms	200 ms	200 ms	200 ms	200 ms	200 ms	200 ms	Popis
											<p>Chyba F17: Kontrola teploty zjistila uvnitř krytu teplotu vyšší než 60° Celsia. Maximální nabíjecí proud bude omezen na 6 A.</p> <p>Modrý a zelený LED svítí trvale, červený LED bliká dvakrát.</p>

Řešení: Proces nabíjení je nadále možný, je však snížen nabíjecí výkon. Když se chyba vyskytuje opakovaně nebo trvale, musí být zajištěno lepší větrání a/nebo stínění Wallbox na místě instalace. Když se chyba nadále vyskytuje, musí být překontrolováno vozidlo. obraťte se k tomu účelu na kvalifikovanou odbornou dílnu.

POZOR!





Když Wallbox v provozu s vozidlem nadále příp. trvale signalizuje chybová hlášení, odstavte Wallbox (viz, „Odstavení a opětovné uvedení produktu do provozu“) a kontaktujte lokální technický servis Mercedes-Benz. Eventuálně musí být provedena oprava, dříve než je opět možný proces nabíjení.



Odstavení a opětovné uvedení produktu do provozu

V případě potřeby můžete Váš Wallbox Mercedes-Benz uvést mimo provoz (odstavit). K odstavení Wallbox postupuje následovně:

1. Vypněte externí ochranný spínač chybného proudu (přerušeno spojení Wallbox k síti el. proudu).
2. Odpojte také ještě předřazené pojistky.
3. Nyní nemůže Wallbox Mercedes-Benz provádět žádný proces nabíjení.
4. K opětovnému uvedení Wallbox do provozu v pozdější době, postupujte následovně:
5. Zapojte předřazené pojistky.
6. Zapněte také ještě externí ochranný spínač chybného proudu (opět obnoveno spojení Wallbox k síti el. proudu).

Když je Wallbox Mercedes-Benz opět připojen k síti el. proudu, začne s procesem spouštění (start): Při tom je provedeno překontrolování interní elektroniky, aby se zajistila správná funkčnost. Tento proces je přes kontrolky LED na přední straně Wallbox Mercedes-Benz zobrazen následovně jak je zdokumentováno.

Zobrazení kontrolky LED	Popis
	Všechny tři LEDy blikají najednou...
	...a potom zhasnou.
	Následně bliká modrý LED  a zelený LED  , aby byla zobrazena aktuální verze software (pro provoz není relevantní).

Poté bliká modrý LED  každých 5 sekund, zatímco zelený LED  a červený LED  zhasne. Vozidlo lze nyní připojit pro proces nabíjení.

Často kladené otázky

Následně jsou uvedeny často kladené otázky k instalaci a provozu Vašeho Mercedes-Benz Wallbox. Přečtěte si prosím nejdříve tento oddíl, dříve než se obrátíte na lokální technický servis: Eventuálně bude Vaše otázka zodpovězena již zde.

Smím sám namontovat Mercedes-Benz Wallbox?

- Ne, mechanická a především elektrická instalace Mercedes-Benz Wallbox musí být vždy provedena odborným pracovníkem kvalifikovaným pro oblast elektro. Pouze tehdy je zaručen elektricky bezpečný provoz.
- Montáž Mercedes-Benz Wallbox svépomocí může vést k tomu, že budou porušena záruční ustanovení a zanikne záruční ochrana pro provoz Wallbox.

Jak musí být Wallbox Mercedes-Benz elektricky jištěn?

- Wallbox Mercedes-Benz musí být u instalace v domě jištěn u všech fází a rovněž ochranným spínačem chybného proudu (minimálně typ A). Vždy respektujte veškeré lokální předpisy pro provoz elektrických zařízení, které mohou předepisovat jiný ochranný spínač chybného proudu (například typ B).

Může být Mercedes-Benz Wallbox provozován také jednofázově?

- Ano, v zásadě může být každý model Mercedes-Benz Wallbox provozován jednofázově.

Mercedes-Benz Wallbox nefunguje (žádné kontrolky LED). Jak stanovím chybu?

- Když není k Wallbox připojeno žádné vozidlo, musí blikat modrá kontrolka LED na přední straně Wallbox asi každých 5 sekund. Pokud tomu tak není, překontrolujte:
 1. předřazené pojistky
 2. externí ochranný spínač chybného prouduPokud tato ochranná zařízení nevykazují žádnou zřejmou poruchu, obraťte se na lokální technický servis Mercedes-Benz.

Nabíjecí výkon Mercedes-Benz Wallbox je menší než je očekáváno. Čím to může být?

- U některých poruch se interní ochranná zapojení Mercedes-Benz Wallbox starají o to, aby byla omezena intenzita proudu: V tomto případě bliká červený LED každých 10 sekund, nabíjecí provoz je však nadále možný. Když jsou interní ochranná opatření aktivována opakovaně nebo trvale, odstavte Wallbox (viz strana 11) a kontaktujte lokální technický servis Mercedes-Benz.

Ztratil se klíč k otevření krytu nebo pro uvolnění nabíjení. Mohu klíč dodatečně objednat?

- V rozsahu dodávky Mercedes-Benz Wallbox se nachází trojhranný klíč pro dveře krytu. Navíc jsou na doplnění dodány dva klíče pro postranní klíčový spínač, kterým se uvolňuje proces nabíjení. Pokud se ztratily oba klíče pro klíčový spínač a klíčový spínač na pravé straně krytu je ve vodorovné poloze, je Wallbox zablokován pro nabíjecí provoz a není možný žádný další proces nabíjení. Obraťte se na obchodníka, u kterého jste získali Wallbox, abyste přiojednali nový trojhranný klíč nebo klíč pro spínací zámek.

Kde mohu objednat náhradní díly pro Wallbox?

- Pokud potřebujete náhradní díly pro Váš Wallbox, obraťte se prosím na lokální technický servis Mercedes-Benz.

Dodatek

Technické údaje

Varianta	A0009060407	A0009060507
Předpisy	podle IEC 61851-1 / 61439-7	
Připojení k síti	pro přívodní vedení až do max. 5 x 16 mm ²	
Jmenovité napětí	230 / 400 V	
Jmenovitý proud	16 A, 3-fázový	32 A, 3-fázový
Jmenovitá frekvence	50 Hz	
Nabíjecí výkon max.	11 kW	22 kW
Nabíjecí odběr	Nabíjecí kabel typ 2, cca 6 m	Nabíjecí zásuvka typ 2
Ochranná zařízení zapojení	elektronické rozeznání DC chybného proudu DC-RCM, $I_{\Delta n}$ d.c. ≥ 6 mA	
Řízení / parametrizace	interní rozhraní RS485 (není žádný přístup uživatelem / instalačním technikem)	
Teplota okolního prostředí v provozu	-30 až 50°C	
Teplota skladování	-30 až 85°C	
Vlhkost vzduchu, relativní	5 až 95% (nekondenzující)	
Třída ochrany	I	
Kategorie přepětí	III	
Stupeň znečištění	3	
Způsob ochrany - kryt	IP54	IP44
Rázová pevnost	IK08	
Rozměry vč. montážní desky	492 x 400 x 194 mm (v x š x hl)	
Rozměry bez montážní desky	492 x 400 x 162 mm (v x š x hl)	
Rozměry montážní desky	477.9 x 376.4 x 32 mm (v x š x hl)	
Maximální výška pro namontování	≤ 2.000 m NHN (nad hladinou moře)	
Hmotnost na jednotku vč. montážní desky	cca 14 kg	cca 5.7 kg
Hmotnost na jednotku bez montážní desky	cca 13 kg	cca 4.7 kg

Rozměrové výkresy a rozměry

Wallboxi Mercedes-Benz se dodává kompletně namontovaný a překontrolovaný. Veškeré vnější rozměry jsou uvedeny v následujících rozměrových výkresech.

Wallbox s napevno napojeným nabíjecím kabelem

Pohled ze shora a ze strany (veškeré údaje v mm)

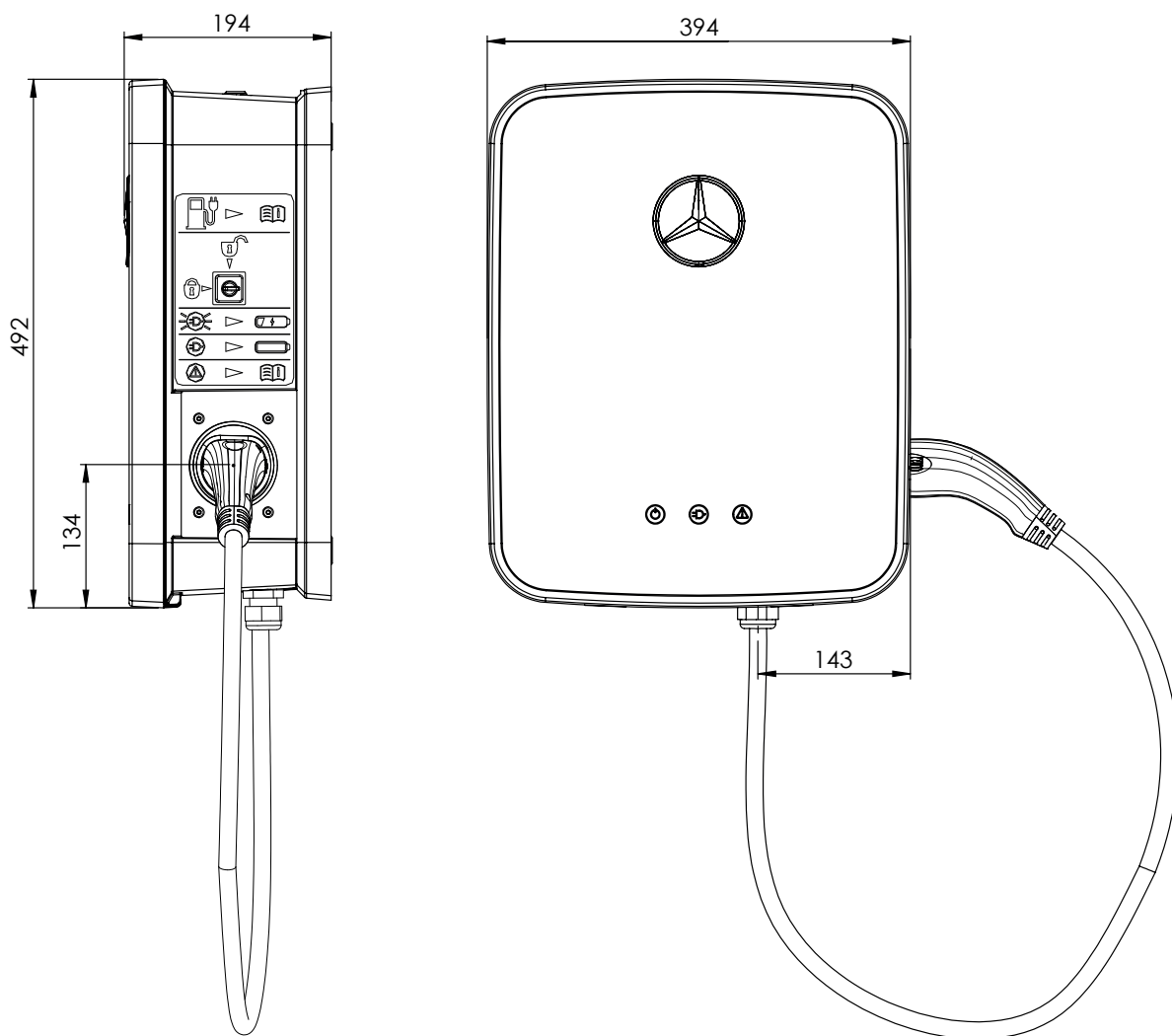

Wallbox s nabíjecí zásuvkou

Pohled ze shora a ze strany (veškeré údaje v mm)

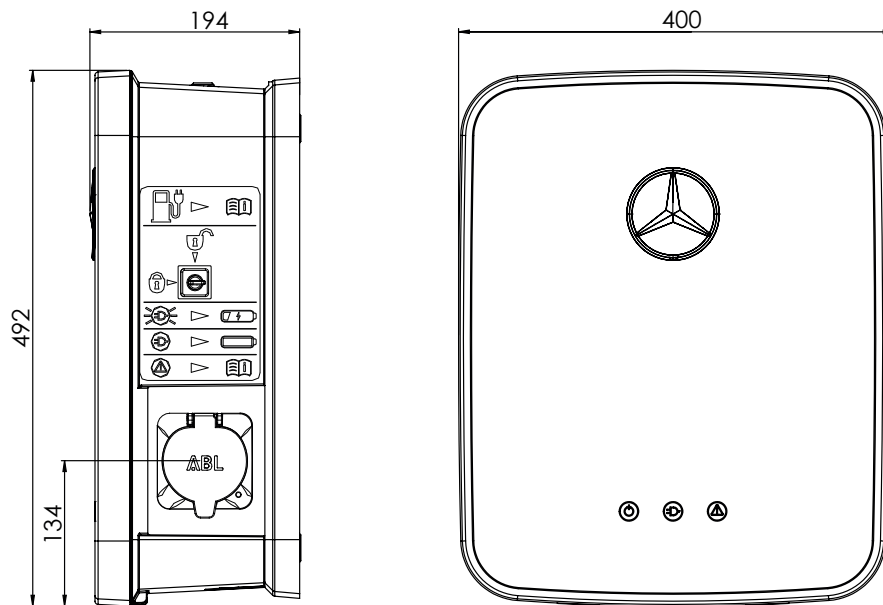

Normy & směrnice

Wallbox Mercedes-Benz splňuje následující normy a třídy ochrany:

Všeobecné směrnice

Směrnice	Vysvětlení
2014/30/EU	Směrnice o elektromagnetické sloučitelnosti
2011/65/EU	Směrnice RoHS 2
2012/19/EU	Směrnice WEEE (o odpadních elektrických a elektronických zařízeních)
2014/35/EU	Směrnice pro nízké napětí
ElektroG	Zákon o elektrických a elektronických zařízeních

Normy k bezpečnosti zařízení

Norma	Vysvětlení
IEC 61851-1 Ed 2.0:2010	Konduktivní nabíjecí systémy pro elektro vozidla – díl 1: Všeobecné požadavky
IEC/TS 61439-7:2014	Díl 7: Kombinace spínacích zařízení pro určité použití jako přístavy motorových člunů, kempy, tržiště, nabíjecí stanice pro elektro vozidla
DIN EN 61851-1: 2012-01	Konduktivní nabíjecí systémy pro elektro vozidla – díl 1: Všeobecné požadavky
E DIN EN 61851-22:2011-04	Konduktivní nabíjecí systémy pro elektro vozidla – díl 22: Střídavý proud - nabíjecí stanice pro elektro vozidla
HD 60364-7-722:2012	Zřizování nízkonapěťových zařízení – díl 7-722: Zásobování el. proudem u elektro vozidel

Třídy ochrany & způsoby ochrany

Třída ochrany / způsob ochrany	Vysvětlení
	Zařízení odpovídá třídě ochrany 1.
IP 44	Způsob ochrany zařízení: Ochrana proti pronikání pevných cizích částic s průměrem větším než 1 mm a proti stříkající vodě (varianta: A0009060507).
IP 54	Způsob ochrany zařízení: Ochrana proti dotyku, prachu ve škodlivém množství a stříkající vodě (varianta: A0009060407)

Označení CE a prohlášení o shodě



Wallbox Mercedes-Benz nese označení CE. Příslušné prohlášení o shodě je v elektronické formě k dispozici ke stažení na www.yourwallbox.de.

Údržba

Váš Mercedes-Benz Wallbox je po instalaci z větší části bezúdržbový. Protože Mercedes-Benz Wallbox však interně zpracovává vysoké elektrické napětí, doporučuje se, v určitém turnusu (např. půlročně) provést vizuální kontrolu krytu a překontrolování externě přístupných konstrukčních dílů a dílů příslušenství.

NEBEZPEČÍ!

V žádném případě neodstraňujte interní kryt Mercedes-Benz Wallbox: Čištění nebo údržba konstrukčních dílů nejsou nutné příp. je v žádném případě nesmí provádět uživatel.

- Proveďte vizuální kontrolu povrchů krytu a také nabíjecí zásuvky ohledně závad.
- Proveďte vizuální kontrolu nabíjecího kabelu a zajistěte, aby kabel nevykazoval žádné viditelné poškození nebo zdeformování.

Pokud při výše uvedených kontrolách rozeznáte zřejmé závady, obraťte se prosím na lokální technický servis Mercedes-Benz.

Nechte odstranit všechny závady, dříve než budete Wallbox dále provozovat. Odstavte Wallbox až do té doby jak je popsáno v oddílu „Odstavení a opětovné uvedení produktu do provozu“ na straně 11.

- Mercedes-Benz Wallbox nemá žádný určený spínač Zap/Vyp: Když chcete Wallbox uvést mimo provoz, musíte k tomu vždy uvést do polohy 0 (Off/Vyp) předřazené pojistky v instalaci v domě a externí ochranný spínač chybného proudu.
- Externí ochranný spínač chybného proudu musí být půlročně překontrolován ohledně funkce, aby byla zajištěna správná funkce v provozu.

Čištění a péče

- Povrch Mercedes-Benz Wallbox lze čistit suchým hadříkem.
- Nepoužívejte žádné agresivní čisticí prostředky, vosky nebo rozpouštědla (jako čisticí benzín nebo ředidla barev), protože mohou zakalit povrchy a tím zamlžit zobrazení u zařízení.
- Nepoužívejte žádné abrazivní čisticí prostředky nebo houbičky, protože mohou poškrábat povrch dveří krytu.

NEBEZPEČÍ!

Mercedes-Benz Wallbox nesmí být v žádném případě čištěn vysokotlakými čisticími přístroji nebo podobným přístrojem, u kterého mohou kapaliny nebo páry proniknout do otvorů krytu z důvodu vysokého tlaku.

Značky zboží

Veškeré uvnitř příručky uvedené a příp. třetími osobami chráněné obchodní značky a značky zboží neomezeně podléhají ustanovením právě platného práva o značení a vlastnickým právům příslušných zaregistrovaných vlastníků.

Veškeré zde označené značky zboží, obchodní názvy nebo firemní názvy jsou nebo mohou být značky zboží nebo registrované značky zboží jejich příslušných vlastníků. Veškerá práva, která zde nejsou výslovně poskytnuta, jsou vyhrazena.

Z chybění explicitního označení značek zboží použitých v této příručce nelze vyvodit, že název je volný bez práv třetích osob.

Autorské právo & copyright

Copyright © 2019

Verze 1.2, MB-UM-Wallbox-2019-05-10

Všechna práva vyhrazena.

Veškeré údaje v tomto návodu mohou být změněny bez předchozího oznámení a nepředstavují žádné závazky stranám výrobce.

Veškerá zobrazení v tomto návodu se mohou lišit od dodaného produktu a nepředstavují žádné závazky stranám výrobce.

Výrobce nepřebírá žádnou zodpovědnost za ztráty a/nebo škody, které se vyskytnou z důvodu údajů nebo případných chybných informací v tomto návodu.

Tato příručka nesmí být bez výslovného, písemného povolení výrobce reprodukována ani celá ani její části, ukládána na elektronické médium nebo v jiné formě přenášena elektronicky, elektricky, mechanicky, opticky, chemicky, pomocí fotokopii nebo audio nahrávky.

Pokyny k likvidaci

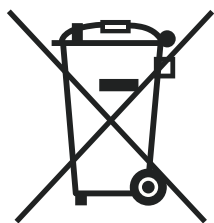

K zachování a ochraně životního prostředí, k zabránění znečištění životního prostředí a aby se zlepšilo opětovné zhodnocování surovin (recyklace), byla evropskou komisí vydána směrnice (směrnice WEEE 2002/96/ES a EAG-VO), podle které elektrická a elektronická zařízení jsou výrobcem vzata zpět, aby byla dána k řádné likvidaci nebo k opětovnému zhodnocení.

Přístroje, které jsou označeny tímto symbolem, nesmějí proto být v Evropské unii likvidovány v netříděném domovním odpadu: Informujte se prosím u Vašich lokálních úřadů o řádné likvidaci.

Materiály je třeba dát k opětovnému zhodnocení podle jejich označení. Opětovným zhodnocením, zhodnocením materiálů nebo jinými formami zhodnocení starých přístrojů, významně přispějete k ochraně našeho životního prostředí.

The manufacturer may have made minor technical modifications to the product after publication of this instruction manual. This may also have led to minor discrepancies in the appearance of the product. Any color differences are a result of the printing process.



Mercedes-Benz

Daimler AG, Mercedesstr. 137, 70327 Stuttgart, Germany