

# Mercedes-Benz Wallbox



Gebruiksaanleiding

**Mercedes-Benz**  
The best or nothing.



# Belangrijke adressen

## Contact

Daimler AG  
Mercedesstraße 137  
70327 Stuttgart, Germany

Voor technische vragen, neem contact op met de lokale technische dienst van Mercedes-Benz.

In deze handleiding mag zonder de uitdrukkelijke schriftelijke toestemming noch in het geheel noch gedeeltelijk worden gereproduceerd, in een elektronische drager opgeslagen of elektronisch in een andere manier elektrisch, mechanisch, optisch, chemisch, door fotokopie of audio-opnameworden worden overdragen.

# Inhoudsopgave

Belangrijke adressen	ii	Foutmeldingen tijdens het	
<b>Belangrijke informatie</b>	<b>1</b>	laadproces	8
Over dit handboek	1	Bedrijfsstoringen en oplossingen	8
Veiligheidsvoorschriften in deze		Stilzetten en herhaaldelijke	
handaanleiding	1	ingebruikname van het product	9
Veiligheidsinstructies aan het		Veelgestelde vragen	10
apparaat	1	<b>Bijlage</b>	<b>11</b>
Algemene veiligheidsinstructies	2	Technische gegevens	11
Algemene productinformatie	2	Dimensionale tekeningen en	
Instructies voor gebruik	3	afmetingen	12
<b>Inleiding</b>	<b>4</b>	Normen & Richtlijnen	13
Productpresentatie	4	CE-markering en verklaring van	
Uitpakken en leveromvang	4	conformiteit	14
Identificatie van de product variant	5	Onderhoud	14
<b>Laadproces</b>	<b>6</b>	Reiniging en onderhoud	14
Laadproces met de Mercedes-Benz		Handelsmerk	15
wallbox	6	Auteursrecht & Copyright	15
<b>Fouten verhelpen</b>	<b>8</b>	Aanwijzing afvalbeheer	15



# Belangrijke informatie

## Over dit handboek

De voorliggende aanleiding werd geleverd als een origineel onderdeel bij uw Mercedes-Benz wallbox en documenteert de stappen en opties die nodig zijn voor de inbedrijfstelling en werking van de wallbox. Om zich zo snel mogelijk en duidelijk te kunnen oriënteren zijn bepaalde tekstpassages in dit document specifiek geformatteerd.

- Beschrijvingen die verschillende gelijkwaardige opties aanvoeren (zoals in dit geval), zijn aangeduid met opsommingstekens.
- Beschrijvingen die de uitvoering van een functie beschrijven zijn numeriek vermeld, waardoor de volgorde van de afzonderlijke stappen bepaald wordt.

Lees deze handleiding in ieder geval door, omdat ze belangrijke informatie over de werking van de wallbox met uw Mercedes-Benz voertuig bevat. Volg alle instructies in het bijzonder voor de werking en veiligheid, die in deze handleiding zijn afgedrukt.

Bewaar deze instructies voor toekomstig gebruik op een veilige plaats. Als het wallbox door meerdere gebruikers wordt bestuurd, moet de inhoud van deze handleiding en in het bijzonder de veiligheidsvoorschriften in ieder geval voor alle gebruikers worden doorgegeven of resp. toegankelijk voor hen zijn.

Alle maten in deze handleiding staan in millimeters aangegeven. Indien nodig is de betreffende schaal bij verschillende figuren aangegeven.

Houd er rekening mee dat alle technische informatie, specificaties en het design kenmerken van het product zonder voorafgaande kennisgeving kunnen worden gewijzigd.

## Veiligheidsvoorschriften in deze handaankleiding

In het bijzonder moeten de in deze handleiding als volgt gemarkeerde waarschuwingen en voorzorgsmaatregelen worden waargenomen. De symbolen hebben de volgende betekenis:

### **GEVAAR!**

Met dit symbool gemarkeerde paragrafen wijzen op elektrische spanningen die een gevaar voor lijf en leden opleveren. Een inbreuk kan leiden tot ernstig letsel of de dood. Acties die met dit symbool zijn gemarkeerd mogen in geen enkel geval worden uitgevoerd.

### **OPGEPAST!**

Met dit symbool gemarkeerde paragrafen wijzen op andere gevaren, die beschadigingen aan het apparaat zelf of aan andere elektrische verbruikers kunnen veroorzaken. Acties die met dit symbool zijn gemarkeerd, moeten worden uitgevoerd met speciale zorg.

### **LET OP!**

Met dit symbool gemarkeerde paragrafen wijzen op andere belangrijke informatie en bijzonderheden die nodig zijn voor een succesvolle werking. Acties die met dit symbool zijn gemarkeerd, moeten worden uitgevoerd zoals nodig.

## Veiligheidsinstructies aan het apparaat

Op de behuizing en de interne elektronicaafdekking van de wallbox zijn meer veiligheids- en gebruiksinstructies geplaatst. Deze pictogrammen hebben de volgende betekenis:

## **OPGELET!**

Lees altijd eerst de handleiding (dit document), in het bijzonder, voor het openen van de behuizingsdeur van uw Mercedes-Benz wallbox.

## **OPGELET!**

Na het openen van de behuizing kunnen er binnenin de wallbox gevaarlijke spanningen bestaan.

# Algemene veiligheidsinstructies

Let op de volgende punten op:

- Lees zorgvuldig deze handleiding.
- Neem in acht alle waarschuwingen.
- Volg alle aanwijzingen.
- De wallbox moet worden geïnstalleerd door een erkende elektricien en in overeenstemming met de lokale regels en voorschriften verbonden en goedgekeurd voor gebruik worden.
- Na de installatie moet aan alle kanten minimaal een afstand van 50 cm tot de wallbox worden gepland.
- Verwijder in geen enkel geval de electronicaafdekking achter de behuizingsdeur van de Mercedes-Benz wallbox: Een reiniging of onderhoud van de erachter liggende componenten is niet noodzakelijk resp. mag in geen enkel geval door de gebruiker worden uitgevoerd.
- De Mercedes-Benz wallbox mag alleen worden gebruikt wanneer de behuizingsdeur gesloten en vergrendeld is: Zorg er voor het laadproces ervoor dat de behuizingsdeur gesloten is en vergrendel deze met de meegeleverde driekantsleutel.
- Gebruik alleen accessoires die door Mercedes-Benz voor het apparaat voorzien en aangeboden wordt.
- Gebruik deze wallbox niet in de onmiddellijke nabijheid van stromend of spattend water: De Mercedes-Benz wallbox is echter voldoende tegen spray en sproeiend of spattend water beschermd overeenkomstig de respectieve beschermingsgraad.
- De Mercedes-Benz wallbox mag niet in overstromingsgevoelige terreinen worden geïnstalleerd.
- De Mercedes-Benz wallbox mag niet in een explosiegevaarlijke omgeving (EX-terrein) worden geïnstalleerd.
- De Mercedes-Benz wallbox mag niet worden beplakt of met andere voorwerpen of materialen bedekt, om op elk moment een voldoende luchtcirculatie te kunnen garanderen.
- Er mogen noch vloeistoffen, noch voorwerpen of vaten met vloeistoffen op de behuizing worden geplaatst.
- Let op dat het gebruik van een zender in de nabijheid van de wallbox (< 20 cm) tot functiestoringen kan leiden en daarom vermeden moet worden.
- Dit apparaat is niet bedoeld voor gebruik door personen (inclusief kinderen) met verminderde lichamelijke, zintuiglijke of verstandelijke vermogens of gebrek aan ervaring en/of kennis, tenzij ze onder toezicht staan van een persoon die verantwoordelijk is voor hun veiligheid of door de persoon aanwijzingen over het gebruik van het apparaat hebben gekregen.
- Kinderen moeten onder toezicht staan, zodat ze niet met het apparaat spelen.
- Let op dat de Mercedes-Benz wallbox op een hoogte van maximaal 2000 meter NHN (boven NN) moet worden geïnstalleerd en gebruikt.

# Algemene productinformatie

Deze Mercedes-Benz wallbox is in overeenstemming met de huidige stand van de techniek en voldoet aan alle bestaande veiligheidseisen, richtlijnen en standaarden. De veiligheidsvoorschriften in deze handleiding zijn bedoeld om een goede en veilige werking te garanderen. Een overtreding of het niet naleven van de waarschuwingen en instructies in deze handleiding kan leiden tot elektrische schokken, brand en/of ernstig letsel. Storingen die de veiligheid van personen, aangesloten elektrische

verbruikers of het apparaat zelf kunnen beïnvloeden, mogen uitsluitend door een gekwalificeerde elektricien worden verholpen.

Als er een storing in de wallbox opkomt, contacteer altijd eerst het bedrijf dat de installatie heeft uitgevoerd. Als de fout nog steeds niet kan worden opgelost, neem dan contact op met uw lokale technische dienst van Mercedes-Benz.

Contacteer in ieder geval de plaatselijke technische dienst van Mercedes-Benz als:

- de behuizing mechanisch beschadigd is,
- de behuizingsdeur verwijderd is of niet langer sluit resp. niet meer kan worden vergrendeld,
- er niet meer sprake is van een voldoende bescherming tegen spatwater en/of externe voorwerpen,
- het laadstopcontact of de externe laadkabel functioneel of zichtbaar beschadigd is,
- de wallbox niet goed werkt of elders beschadigd is.

#### **GEVAAR!**

Als u schade aan de behuizing of het laadstopcontact en de laadkabel opmerkt, moet u de wallbox onmiddellijk via de in de huisinstallatie voorgeschakelde zekering (en) buiten bedrijf stellen: Verder gebruik van de wallbox is in dit geval niet toegestaan! Neem contact op met de plaatselijke technische dienst van Mercedes-Benz!

## Instructies voor gebruik

Neem de volgende instructies voor het gebruik van uw wallbox in acht:

- Dit apparaat moet altijd worden aangesloten op de veiligheidsschakelaar van de stroomtoevoer. De verbinding van de veiligheidsschakelaar wordt door de installateur tot stand gebracht en gecontroleerd. Na de installatie kunnen wijzigingen alleen worden gedaan door een gekwalificeerde elektricien.
- De wallbox mag niet in terreinen waar mensen vaak lopen worden geïnstalleerd. In het bijzonder moet de installatie langs doorgangen en gemarkeerde vluchtwegen worden vermeden.
- Als er geen laadproces plaatsvindt, moet de laadkabel altijd worden verwijderd en opgeborgen (varianten met laadstopcontact) resp. in het zijdelijke bakje voor de laadstekker (varianten met vast aangesloten laadkabel) worden aangesloten, zodat er geen gevaar voor struikelen bestaat.
- Zorg ervoor dat de nominale spanning en stroom van het apparaat aan de specificaties van uw lokale stroomnet voldoet en het nominaalvermogen tijdens het laadproces niet wordt overschreden.
- Let op elk moment op de plaatselijk geldende veiligheidsvoorschriften voor het land waarin u de wallbox gebruikt.
- Om de wallbox van het stroomnet los te koppelen, moet de toeleiding altijd via de voorgeschakelde zekering (en) en de externe foutstroom aardlekschakelaar worden onderbroken.
- Gebruik de wallbox nooit in kleine ruimtes. In het bijzonder moet ervoor worden gezorgd dat het voertuig op een geschikte afstand tot de wallbox geparkeerd is en zonder trekspanning op de laadkabel kan worden aangesloten.
- In het terrein voor de wallbox, moet een parkeerstand voor het voertuig worden gepland. De afstand tussen het voertuig en de wallbox moet minimaal 50 cm tot maximaal 5 m bedragen.
- Zorg ervoor dat de behuizingsdeur van de wallbox altijd gesloten en vergrendeld is tijdens het gebruik. Houd de driekantsleutel om de deur te openen op een plaats die alleen toegankelijk is voor geautoriseerde gebruikers.
- Verwijder in geen enkel geval de elektronicaafdekking achter de behuizingsdeur van de wallbox:
- Neem in ieder geval veranderingen aan de behuizing of de interne bedrading van de wallbox voor: Een inbreuk is een gevaar voor de veiligheid en is fundamenteel in strijd met de garantiebepalingen en kan de garantie met onmiddellijke werking opheffen.
- Laat het apparaat alleen door gekwalificeerd personeel installeren/of repareren: Er zijn geen onderdelen aan het apparaat die door de gebruiker kunnen worden onderhouden.



# Inleiding

Hartelijk dank dat u voor deze wallbox heeft gekozen om uw Mercedes-Benz voertuig te laden! Met de Mercedes-Benz wallbox heeft u voor een innovatieve en duurzame oplossing gekozen.

eMobility helpt om behoud van natuurlijke hulpbronnen en duurzame bescherming van het milieu - zoals de Electric Drive-modellen van Mercedes-Benz. De Mercedes-Benz wallbox combineert geavanceerd en aantrekkelijk design met intuïtieve functionaliteit: Afhankelijk van de eisen, kan de gebruiker kiezen tussen varianten met laadstopcontact of permanent aangesloten laadkabel die zijn ontworpen voor gebruik in particuliere of semi-publieke ruimtes.

De Mercedes-Benz wallboxen zijn volledig gemaakt in Duitsland en voldoen aan alle Europese regels en normen voor het opladen van elektrische voertuigen in overeenstemming met IEC 61851-1, modus 3: Lees ook de paragraaf over "Normen & Richtlijnen" op pagina 13.

## Productpresentatie

Uw Mercedes-Benz wallbox zorgt voor een veilig en gemakkelijk opladen van elektrische voertuigen in overeenstemming met IEC 61851-1 modus 3 en is ontworpen voor lage laadtijden.

Met al onze producten leggen we maximale nadruk op de veiligheid van de gebruiker. Daarom biedt uw wallbox een geïntegreerde DC-foutstroom detectie, die in combinatie met beschermingsinrichtingen van uw huisinstallatie en uw elektrische voertuig effectief tegen kortsluiting, elektrische schokken en andere gevaren in de werking beschermd.

In het dagelijks gebruik is de wallbox zeer makkelijk te gebruiken: Via de drie LED-lampjes aan de onderkant van de behuizing zijn de actuele bedrijfstoestanden altijd gemakkelijk af te lezen. Als er tot een storing zou komen, kunt u de oorzaak via een specifieke LED foutcode zien, zonder de behuizing te openen. Na de ingebruikname door de specialist, is de Mercedes-Benz wallbox klaar om op elk gewenst moment te laden, waarbij het laadproces via de geïntegreerde sleutelschakelaar afzonderlijk moet worden vrijgegeven.

Een gemeenschappelijk kenmerk van alle wallboxen is de compacte behuizing die de interne circuits effectief tegen externe invloeden en ongeautoriseerde toegang beschermt. In principe moeten alle varianten van de wallbox door een erkende elektricien worden geïnstalleerd en in gebruik genomen. Voor vragen neem contact op met uw plaatselijke Mercedes-Benz partner.

## Uitpakken en leveromvang

Uw Mercedes-Benz wallbox wordt geleverd in een uiterst resistent karton met een assortiment accessoires die nodig zijn voor een goede werking. Controleer daarom direct na het uitpakken of de volgende componenten in de leveromvang aanwezig zijn:

Bestanddelen	Hoeveelheid	Beschrijving
Wallbox	1	Laadstation, bestaand uit een kunststof behuizing met afsluitbare deur en een aparte montageplaat
Korte handleiding	1	Korte handleiding met inbegrip van de veiligheidsinstructies in gedrukte vorm
Montagekit	1	Schroefblok voor wandmontage, bestaande uit 2 x 4 schroeven en de geschikte pluggen, driekantsleutel, sleutel voor de sleutelschakelaar (2 stuks), trekontlasting, incl. schroeven (2 stuks), stekker voor de behuizingsopeningen aan de achterkant (3 stuks)

Indien één of meer van de bovenstaande componenten na het uitpakken ontbreekt, moet u onmiddellijk contact opnemen met uw lokale Mercedes-Benz geautoriseerde verkooppartner.

### LET OP!

Het karton waarin de Mercedes-Benz wallbox wordt geleverd, biedt een optimale bescherming tegen externe inwerkingen voor het vervoer en de opslag. Houd het karton indien mogelijk en verpak de Mercedes-Benz wallboxer in, indien u deze als gevolg van een storing o.i.d.aan de fabrikant moet sturen of elders moet transporteren.



# Identificatie van de product variant

De wallbox-serie van Mercedes-Benz heeft verschillende varianten die mechanisch en elektrisch voor verschillende toepassingsprofielen zijn geoptimaliseerd. Voor identificatie staat aan de onderkant van de wallbox een productlabel met de specifieke Mercedes-Benz zaaknummer voor uw wallbox. Zorg ervoor aan de hand van het label dat de geïnstalleerde model in deze handleiding beschreven is.



In het bijzonder relevant voor de identificatie zijn de modelnaam (A000 906 XX XX) en de eronder opgegeven waarden van de netaansluiting (spanning, netfrequentie, stroomsterkte).

In deze handleiding zullen de volgende wallbox-modellen worden beschreven:

Model	Netaansluiting	Variante
A0009060407	230 / 400 V 50 Hz 16 A	Permanent aangesloten laadkabel volgens IEC 62196-2 type 2, ca. 6 m; laadvermogen 11 kW
A0009060507	230 / 400 V 50 Hz 32 A	Geïntegreerde laadstopcontact volgens IEC 62196-2 type 2 voor optioneel verkrijgbare modus-3-laadkabel; laadvermogen 22 kW

Voor informatie over de modus-3-laadkabels, neem contact op met uw lokale Mercedes-Benz verkooppartner.



## OPGEPAST!

De in deze handleiding genoemde informatie en technische specificaties hebben uitsluitend betrekking tot de in deze handleiding genoemde varianten en mogen niet worden overgedragen aan andere wallbox modellen: Deze varianten worden eventueel geleverd met specifieke aanleidingen.

# Laadproces

De mechanische en elektrische installatie van de in deze handleiding beschreven varianten van de Mercedes-Benz wallbox moeten principieel door gekwalificeerd personeel worden uitgevoerd: In het bijzonder moet de voorbereiding van de huisinstallatie en de elektrische aansluiting aan de huisinstallatie door een erkende elektricien worden uitgevoerd en vervolgens in bedrijf gesteld worden. Contacteer een elektricien bedrijf of uw lokale Mercedes-Benz partner, die u met vragen over de installatie en werking van uw wallbox kan helpen.

De installatie zelf wordt beschreven in een afzonderlijke installatiehandleiding. Deze handleiding bevat belangrijke informatie over de mechanische en elektrische installatie en voor de daaropvolgende ingebruikname en functionele bediening van de wallbox. Bij de eerste inbedrijfstelling door een elektricien moet u, indien mogelijk, zelfs aanwezig zijn, om ervoor te zorgen dat u in de toekomst probleemloos laadprocessen met uw Mercedes-Benz wallbox kunt uitvoeren.

De actuele toestand van de wallbox wordt telkenmaal via drie kleurige LED-lampjes aan de voorkant getoond. De LED's kunnen elk ...

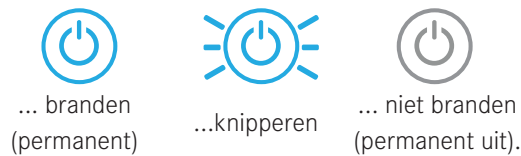

Meer informatie over de bedrijfstoestanden zijn op de volgende pagina's te vinden.

## Laadproces met de Mercedes-Benz wallbox

De wallbox is ontworpen voor het snelst mogelijke opladen van uw Mercedes-Benz voertuig volgens IEC61851-1 modus 3. De effectieve oplaadtijd is afhankelijk van de ingebouwde accu van het voertuig en zijn laadtoestand aan het begin van het laadproces.



Type 2 stekker

De Mercedes-Benz wallbox is verkrijgbaar in varianten met vast aangesloten laadkabel of met een type 2 laadstopcontact. De variant A0009060407 is met een laadkabel met type 2-aadkoppeling uitgevoerd. De laadkoppeling is in een geschikt bakje voor de laadstekker aan de rechterzijde van de wallbox ingestoken en wordt alleen voor het laadproces verwijderd.

De variant A0009060507 beschikt over een laadstopcontact waarvoor u een optioneel verkrijgbare modus-3-laadkabel nodig heeft voor de aansluiting met uw Mercedes-Benz voertuig. Deze variant zorgt voor een elektromotorische vergrendeling, die de laadstekker in de wallbox fixeert, zodra de laadkabel aan de wallbox en het voertuig is aangesloten. Informatie over de laadkabels kunt u van uw lokale Mercedes-Benz verkooppartner krijgen.

### OPGEPAST!

De Mercedes-Benz wallbox mag alleen worden gebruikt wanneer de behuizingsdeur gesloten en vergrendeld is: Zorg voor het laadproces ervoor dat de behuizingsdeur is gesloten en met de meegeleverde driekant sleutel veilig vergrendeld is.

Ga als volgt te werk om uw Mercedes-Benz voertuig met de wallbox te laden:

1. Stel uw voertuig in een manier af, dat u het stopcontact van het voertuig met de laadkoppeling van de laadkabels gemakkelijk kunt bereiken: De laadkabel mag tijdens het laadproces niet strak of onder spanning zijn!
2. Open het stopcontact van het voertuig zoals in de gebruiksaanwijzing van het voertuig beschreven.
3. Controleer de LED-lampjes aan de voorkant van de wallbox: Als de wallbox klaar voor het gebruik is, knippert de blauwe LED  elke 5 seconden op, terwijl de anderen twee LEDs niet branden.
4. Verwijder de laadkoppeling uit het bakje voor de laadstekker (variant A0009060407) resp. verbind de optioneel verkrijgbare modus-3-laadkabel met het laadstopcontact aan de rechterzijde van de wallbox (variant A0009060507).
5. Steek de koppeling van de laadkabels compleet in het stopcontact van het voertuig.
6. Geef het laadproces, eventueel met de sleutelschakelaar aan de rechterkant van de behuizing vrij.

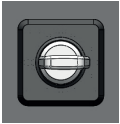

- Sleutelschakelaar in horizontale positie: Het volgende laadproces is geblokkeerd.



- Sleutelschakelaar in verticale positie: Het volgende laadproces is vrijgegeven.

**i LET OP!**

De laadvrijgave is alleen vereist voor de start van het laadproces: Vervolgens kan de sleutelschakelaar weer in de horizontale positie worden gebracht zonder het laadproces te onderbreken. Na het losmaken van de verbinding tot het voertuig, is de wallbox echter voor een nieuw laadproces vergrendeld.

Aan de voorkant van de wallbox worden de operationele toestanden via de LED-lampjes als volgt weergegeven:

LED-display	Beschrijving
	De blauwe LED  knippert elke 5 seconden, de groene LED  en de rode LED  branden niet. Het voertuig kan nu worden aangesloten.
	De blauwe LED  brandt permanent, als het voertuig is aangesloten en erkend, maar het laadproces nog niet via de sleutelschakelaar is vrijgegeven.
	De blauwe LED  gaat uit en de groene LED  brandt permanent, als het voertuig is aangesloten en het laadproces via de sleutelschakelaar werd vrijgegeven: In deze toestand wacht de wallbox op het begin van het laadproces door het voertuig.
	Tijdens het eigenlijke laadproces knippert de groene led . Het laadproces kan handmatig aan het voertuig worden gestopt en wordt automatisch beëindigd als het laadproces is voltooid.
	Als het laadproces onderbroken wordt of voltooid is, brandt de groene led  weer permanent.

**i LET OP!**

Het laadproces wordt in principe beëindigd door het voertuig, niet door de wallbox. De brandende groene LED geeft aan de hand van de communicatie met het voertuig aan, dat het laadproces onderbroken of beëindigd is: Een onderscheid tussen deze twee toestanden is alleen mogelijk op basis van de laadtoestand indicator van de accu in het voertuig. Zou het voertuig zelfs na een voldoende lang laadproces niet volledig opgeladen zijn, neem contact op met uw lokale Mercedes-Benz partner.

Nadat het laadproces is voltooid, kunt u de kabel uit het stopcontact van het voertuig verwijderen en deze goed voor het volgende laadproces bewaren.









# Fouten verhelpen

Uw Mercedes-Benz wallbox is ontworpen voor een maximale bedrijfszekerheid en een mogelijk betrouwbaar opladen. Zou er in de praktijk een storing opkomen, wordt deze via de LED-lampjes op de voorkant van de wallbox aangegeven. In de volgende paragraaf wordt beschreven hoe u fouten kunt herkennen en welke stappen u moet ondernemen om de storing op te lossen.

## Foutmeldingen tijdens het laadproces

Tijdens het laadproces kan het eventueel tot storingen en fouten komen, die het juiste opladen van het voertuig volgens IEC 61851.1 voorkomen. De Mercedes-Benz wallbox detecteert interne fouten en fouten aan de kant van het voertuig zelfstandig en geeft ze weer via de LED-lampjes.

Om de fouttoestanden weer te geven branden en knipperen de LED's volgens een specifiek patroon dat zich herhaalt. Volgende toestanden worden weergegeven:

LED-display	Foutbeschrijving
	Als de rode led  brandt en de blauwe led  en/of de groene led  knipperen, heeft de wallbox een fout geconstateerd. Om de fout te erkennen, stop het actuele laadproces en start het opnieuw, om de fout te resetten.
	Als de fout herhaaldelijk of permanent optreedt, leg de wallbox stil (zie pagina 9) en neem contact op met de lokale technische dienst van Mercedes-Benz.
	
	Als de rode led  (elke 10 seconden) en de groene led  (elke 2 seconden) knipperen, biedt de wallbox een gereduceerd laadvermogen aan.
	Als de fout herhaaldelijk of permanent optreedt, leg de wallbox stil (zie pagina 9) en neem contact op met de lokale technische dienst van Mercedes-Benz.

### LET OP!

Een uitgebreide lijst van foutmeldingen, vindt u in de installatiehandleiding van uw wallbox.

De wallbox start voor de meeste fouttoestanden het laadproces automatisch opnieuw en controleert daarbij de communicatie met de Mercedes-Benz voertuig. In de praktijk is het echter raadzaam, als er een fout optreedt het laadproces door het loskoppelen en weer aansluiten van de stekkerverbinding handmatig opnieuw te starten, omdat niet alle fouten door de automatische herstart kunnen worden opgelost.

### OPGEPAST!

Als de wallbox tijdens het opladen met het voertuig nog steeds foutmeldingen weergeeft, contacteer in elk geval de plaatselijke technische dienst van Mercedes-Benz. Eventueel moet een reparatie van het voertuig worden uitgevoerd resp. de wallbox of de laadkabel worden vervangen voordat het voertuig weer via de wallbox kan worden opgeladen.

## Bedrijfsstoringen en oplossingen

Voor de veilige exploitatie moet de Mercedes-Benz wallbox tijdens het bedrijf door een voorgeschakelde zekering (en) en een externe foutstroom aardlekschakelaar worden beschermd. Om passende maatregelen in geval van een storing te kunnen nemen en het bedrijf te herstellen, moet u eerst zonder twijfel vaststellen welke storing er bestaat.

De volgende storingen kunnen optreden:

Storing	Mogelijke oorzaak	Oplossing
De LED's hebben geen functie.	De wallbox is niet van spanning voorzien.	De stroomtoevoer wordt huiszijds onderbroken: Controleer de voorgeschakelde MCB en RCCB en schakel deze indien nodig opnieuw in. Als de fout herhaaldelijk of permanent optreedt, neem contact op met de lokale technische dienst van Mercedes-Benz.
	Er is een interne fout in de wallbox.	De wallbox moet worden vervangen. Neem contact op met de plaatselijke technische dienst van Mercedes-Benz!
Het elektrische voertuig wordt niet gedetecteerd.	De laadkabel is niet correct aan het voertuig of aan de wallbox aangesloten.	Verwijder de laadstekker aan het voertuig en aan de wallbox en steek hem opnieuw in: Als de fout blijft bestaan, controleer de modus 3-laadkabel en neem contact op met de lokale technische dienst van Mercedes-Benz.
De LED's geven een foutmelding aan.	De Mercedes-Benz wallbox detecteert een fout.	Start het laadproces opnieuw: Als de fout herhaaldelijk of permanent optreedt, leg de wallbox stil (zie "Stilzetten en herhaaldelijke ingebruikname van het product" op pagina 20) en neem contact op met de lokale technische dienst van Mercedes-Benz.

**i LET OP!**





Als er een fout in de elektrische toeleiding van de wallbox optreedt, leg de wallbox stil (zie pagina 9) en neem contact op met de lokale technische dienst van Mercedes-Benz.



## Stilzetten en herhaaldelijke ingebruikname van het product

Indien nodig kunt u uw Mercedes-Benz wallbox buiten bedrijf zetten. om de wallbox stil te zetten, gaat u als volgt te werk:

1. Schakel de externe foutstroom aardlekschakelaar uit (verbinding van de wallbox met het stroomnet wordt onderbroken).
2. Schakel verder de voorgeschakelde zekering (en) uit.
3. Nu kan met de Mercedes-Benz wallbox geen laadproces worden uitgevoerd.
4. Om de wallbox op een later tijdstip weer in bedrijf te nemen, gaat u als volgt te werk:
5. Schakel verder de voorgeschakelde zekering (en) in.
6. Schakel verder de externe foutstroom aardlekschakelaar in (verbinding van de wallbox met het stroomnet wordt tot stand gebracht).

Als Mercedes-Benz wallbox wee aan het stroomnet is aangesloten, begint hij met het opstartproces: Hier wordt een controle van de interne elektronica uitgevoerd om een juiste werking te garanderen. Dit proces wordt via de LED-lampjes op de voorkant van de Mercedes-Benz wallbox als volgt weergegeven.

LED-display	Beschrijving
	Alle drie LEDs knipperen een keer ...
	...en gaan vervolgens uit.
	Aanvullend knipperen de blauwe LED  en de groene LED  , om de actuele software-versie aan te tonen (niet relevant voor het bedrijf).

Vervolgens knippert de blauwe LED  elke 5 seconden, terwijl de groene LED  en de rode LED  niet branden. Het voertuig kan nu voor het laadproces worden aangesloten.

# Veelgestelde vragen

Hieronder zijn een aantal veelgestelde vragen over de installatie en werking van uw Mercedes-Benz wallbox aangegeven. Lees deze paragraaf voordat u contact met de plaatselijke technische dienst opneemt: Misschien is uw vraag hier al beantwoord.

## **Kan ik de Mercedes-Benz wallbox zelfs monteren?**

- Nee, de mechanische en met name de elektrische installatie van de Mercedes-Benz wallbox moet altijd worden uitgevoerd door een elektricien. Alleen dan is een elektrisch veilige werking gewaarborgd.
- Een zelfassemblage van de Mercedes-Benz wallbox kan tot schending van de garantie bepalingen leiden, waardoor de garantiebescherming van de wallbox verdwijnt.

## **Hoe is de Mercedes-Benz wallbox elektrisch te vergrendelen?**

- De Mercedes-Benz wallbox moet in de huisinstallatie alle fasen en met een foutstroom aardlekschakelaar (type A) worden beveiligd. Neem in acht op elk gewenst moment alle lokale regels voor het gebruik van elektrische apparatuur die een andere foutstroom aardlekschakelaar (bijvoorbeeld type B) kunnen voorschrijven.

## **Kan de Mercedes-Benz wallbox ook éénfasig worden bediend?**

- Ja, in principe kan elk model van de Mercedes-Benz wallbox éénfasig worden bediend.

## **De Mercedes-Benz wallbox werkt niet (geen LED-weergaven). Hoe vind ik de fout?**

- Indien geen voertuig met de wallbox is verbonden, moet de blauwe LED-weergave aan de voorkant van de wallbox elke 5 seconden knipperen. Indien dit niet het geval is, controleer:
  1. de voorgeschakelde zekering(en)
  2. de externe foutstroom aardlekschakelaarAls deze beschermende inrichtingen geen knnelijke fout aantonen, neem contact op met de plaatselijke technische dienst van Mercedes-Benz.

## **Het laadvermogen van de Mercedes-Benz wallbox is minder dan verwacht. Wat zou dt zijn?**

- In sommige storings zorgen de interne veiligheidsschakelingen van de Mercedes-Benz wallbox ervoor dat de stroomsterkte wordt beperkt: In dit geval knippert de rode LED elke 10 seconden, maar een opladen operatie is nog steeds mogelijk. Als de veiligheidsmaatregelen herhaaldelijk of permanent optreden, zet de wallbox stil (zie pagina 9) en neem contact op met de lokale technische dienst van Mercedes-Benz

## **De sleutel tot het openen van de behuizing of de vrijgave van het opladen is verloren. Kan ik een sleutel bestellen?**

- In de leveromvang van de Mercedes-Benz wallbox, bevindt zich een driekant sleutel voor de behuizingsdeur. Daarnaast worden twee sleutels voor de laterale sleutelschakelaar geleverd waarmee het laadproces wordt vrijgegeven. Als beide sleutels voor de sleutelschakelaar verloren zijn en de sleutelschakelaar aan de rechterkant van de behuizing in horizontale positie staat, wordt de wallbox voor het laadbedrijf geblokkeerd en er is geen verdere laadproces mogelijk. Neem contact op met de leverancier van wie u de wallbox heeft gekocht om een nieuwe driekant sleutel of sleutel voor het slot weer te bestellen.

## **Waar kan ik reserveonderdelen voor de wallbox bestellen?**

- Als u reserveonderdelen voor uw wallbox nodig heeft, neem contact op met uw lokale technische dienst van Mercedes-Benz a.u.b.

# Bijlage

## Technische gegevens

Variant	A0009060407	A0009060507
Voorschriften	volgens IEC 61851-1 / 61439-7	
Netaansluiting	voor een toeleiding tot max. 5 x 16 mm <sup>2</sup>	
Nominale spanning	230 / 400 V	
Nominale stroom	16 A, 3 fase	32 A, 3 fase
Nominaalfrequentie	50 Hz	
Laadvermogen max.	11 kW	22 kW
Laadhandvat	Laadkabel type 2, ca. 6 m	Laadstopcontact type 2
Circuit-beveiligingen	elektronische DC-foutstroom detectie DC-RCM, $I_{\text{bn d.c.}} \geq 6 \text{ mA}$	
Besturing / parametring	interne RS485-interface (geen toegang door de gebruiker/installateur)	
Omgevingstemperatuur gedurende de werking	-30 tot 50°C	
Opslagtemperatuur	-30 tot 85°C	
Luchtvochtigheid, relatief	5 tot 95% (niet-condenserend)	
Beschermingsklasse	I	
Overspanningscategorie	III	
Vervuilingsgraad	3	
Beschermingsgraad behuizing	IP54	IP44
Schokbestendigheid	IK08	
Afmetingen incl. montageplaat	492 x 400 x 194 mm (H x B x T)	
Afmetingen excl. montageplaat	492 x 400 x 162 mm (H x B x T)	
Afmetingen montageplaat	477.9 x 376.4 x 32 mm (H x B x T)	
Maximale bouwhoogte	≤ 2.000 m NHN (boven NN)	
Gewicht per eenheid incl. montageplaat	ca. 14 kg	ca. 5.7 kg
Gewicht per eenheid excl. montageplaat	ca. 13 kg	ca. 4.7 kg



# Dimensionale tekeningen en afmetingen

De Mercedes-Benz wallbox wordt pas na volledig montage en controle verzonden. Alle externe afmetingen zijn vermeld in de volgende dimensionale tekeningen.

## Wallbox met vast aangesloten laadkabel

Boven en zijkant uitzicht (alle gegevens in mm)

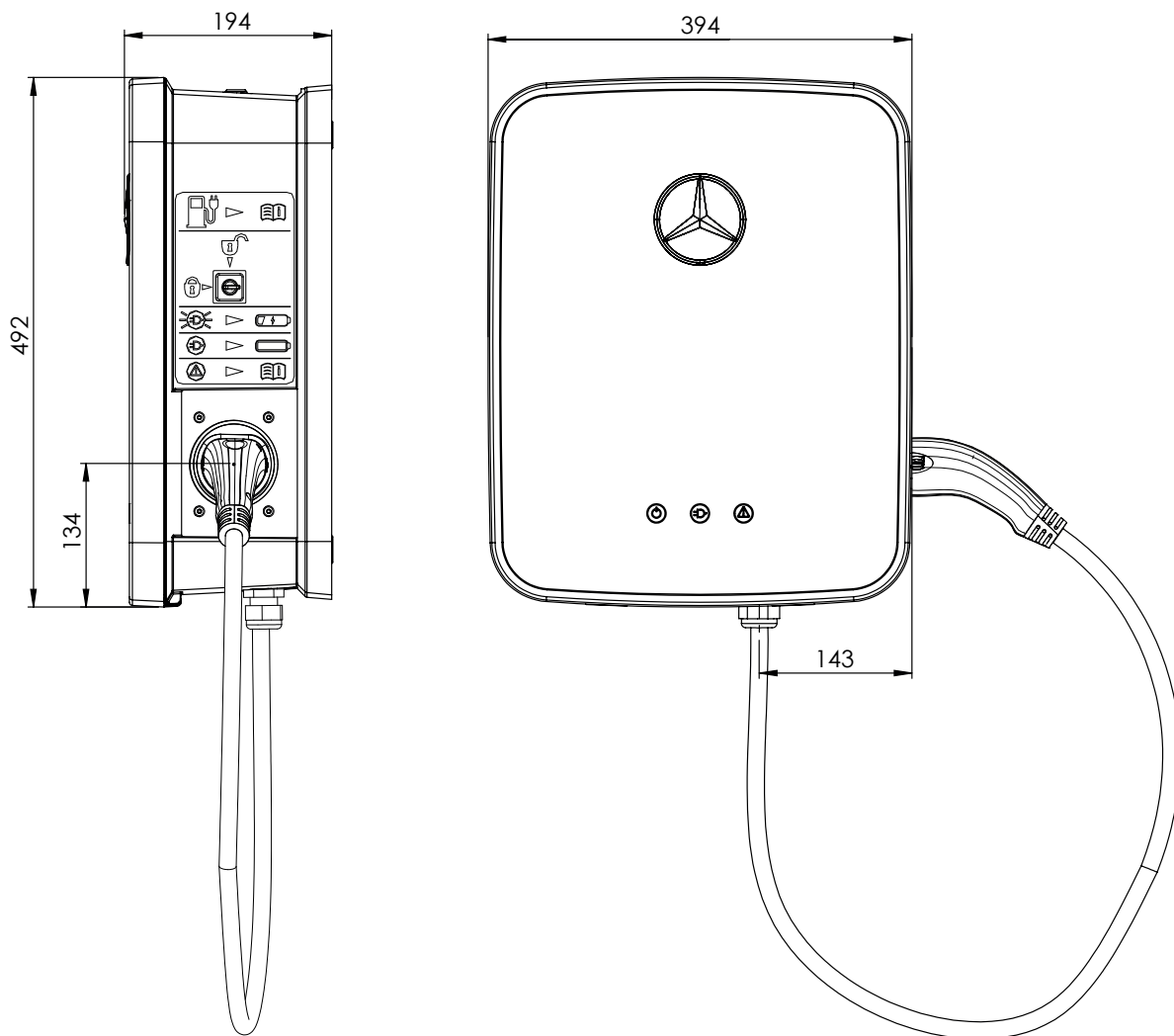

## Wallbox met laadstopcontact

Boven en zijkant uitzicht (alle gegevens in mm)

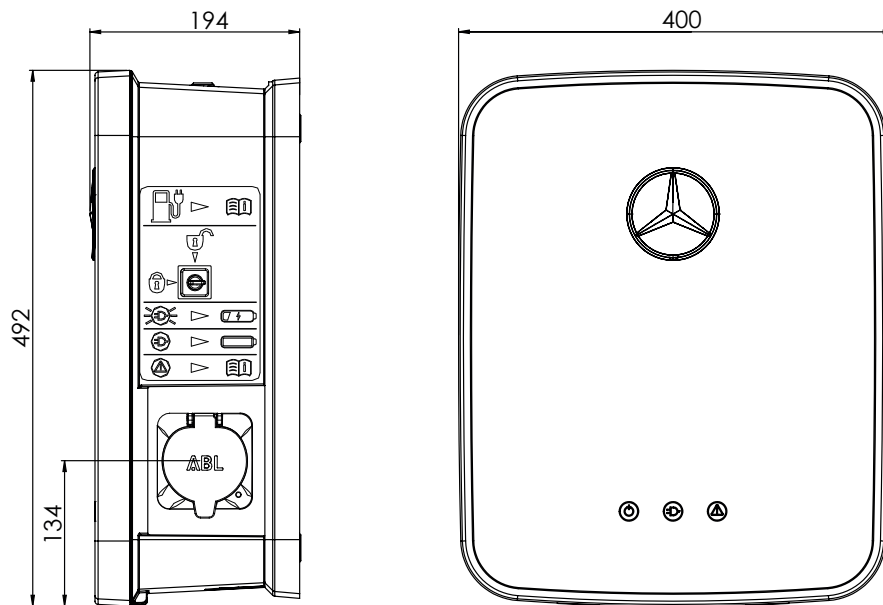

## Normen & Richtlijnen

De Mercedes-Benz wallbox voldoet aan de volgende normen en beschermingsklassen:

### Algemene richtlijnen

Richtlijn	Toelichting
2014/30/EU	EMV-Richtlijn
2011/65/EU	RoHS 2 Richtlijn
2012/19/EU	WEEE-Richtlijn
2014/35/EU	Normen voor veiligheidsapparatuur
Elektrowet	Richtlijn voor elektrische en elektronische apparatuur

### Normen voor veiligheidsapparatuur

Norm	Toelichting
IEC 61851-1 Ed 2.0:2010	Geleidende laadsystemen voor elektrische voertuigen - Deel 1: Algemene voorwaarden
IEC/TS 61439-7:2014	Deel 7: Schakelapparatuur assemblages voor specifieke toepassingen zoals jachthavens, campings, marktplaatsen, laadstations voor elektrische voertuigen
DIN EN 61851-1: 2012-01	Geleidende laadsystemen voor elektrische voertuigen - Deel 1: Algemene voorwaarden
E DIN EN 61851-22:2011-04	Geleidende laadsystemen voor elektrische voertuigen - Deel 22: AC laadstation voor elektrische voertuigen
HD 60364-7-722:2012	Montage van laagspannings elektrische installaties - Deel 7-722: Stroomvoorzorging van elektrische voertuigen

## Beschermingsklassen & Beschermingsgraden

Beschermingsklasse / Beschermingsgraad	Toelichting
	Het apparaat voldoet aan beschermingsklasse 1.
IP 44	Soort bescherming van het apparaat: Bescherming tegen binnendringen van vaste vreemde voorwerpen met een diameter groter dan 1 mm en tegen spatwater (varianten: A0009060507).
IP 54	Soort bescherming van het apparaat: Bescherming tegen aanraking, stof in een schadelijke hoeveelheid en spatwater (variant: A0009060407)

## CE-markering en verklaring van conformiteit



De Mercedes-Benz wallbox draagt de CE-markering. De desbetreffende conformiteitsverklaring is beschikbaar in elektronisch formaat op [www.yourwallbox.de](http://www.yourwallbox.de) voor download.

## Onderhoud

Uw Mercedes-Benz wallbox is bijna onderhoudsvrij na de installatie. Omdat de Mercedes-Benz wallbox intern hoge voltages verwerkt, is het raadzaam in een bepaalde periode (bijvoorbeeld zes maanden) een visueel onderzoek van de behuizing en een controle van de extern toegankelijke onderdelen of accessoires uit te voeren.



### GEVAAR!

Verwijder in geen enkel geval de afdekking van de Mercedes-Benz wallbox: Een reiniging of onderhoud van de componenten is niet noodzakelijk resp. mag in geen enkel geval door de gebruiker worden uitgevoerd.

- Voer een visuele controle van de oppervlakken van de behuizing en de laadstopcontact(en) uit of er gebreken te zien.
- Voer een visuele controle van de laadkabels uit en zorg ervoor dat de kabel geen zichtbare beschadigingen of vervormingen heeft.

Als u duidelijke gebreken tijdens de eerder genoemde controles merkt, neem contact op met uw lokale technische dienst van Mercedes-Benz a.u.b.

Laat alle gebreken verhoepen voordat u de wallbox verder gebruikt. Zet de wallbox tot dan zoals in “Stilzetten en herhaaldelijke ingebruikname van het product” op pagina 9 beschreven stil.

- De Mercedes-Benz wallbox heeft geen speciale aan-/uitschakelaar: Als u de wallbox buiten werking wilt stellen, moet u altijd de in de huisinstallatie voorgeschakelde zekering(en) en de externe foutstroom aardlekschakelaar in de positie 0 (Off/Uit) brengen.
- De externe foutstroom aardlekschakelaar moet elke zes maanden op functie worden gecontroleerd, om een goede werking tijdens het gebruik te garanderen.

## Reiniging en onderhoud

- Het oppervlak van de Mercedes-Benz wallbox kan worden gereinigd met een droge doek.
- Gebruik geen agressieve schoonmaakmiddelen, boenwas of oplosmiddelen (zoals terpentijn of verfverdunder), aangezien dit de oppervlakken en de displays op het apparaat kan verslechteren.
- Gebruik geen schurende schoonmaakmiddelen of sponzen, omdat ze het oppervlak van de behuizing kunnen krassen.

 **GEVAAR!**

De Mercedes-Benz wallbox mag in geen enkel geval worden gereinigd met een hogedrukreiniger of soortgelijk apparaat, waardoor vloeistoffen of stoom in de behuizingsopeningen kan doordringen als gevolg van hoge druk.

## Handelsmerk

Alle in deze handleiding vermelde of eventueel door derden beschermde handelsmerken zijn onbeperkt onderworpen aan de bepalingen van het desbetreffend geldende merkenrecht en de eigendomsrechten van de desbetreffend geregistreerde eigenaars.

Alle handelsmerken, handelsnamen of firmanamen zijn of kunnen handelsmerken of geregistreerde handelsmerken van hun desbetreffende eigenaars zijn. Alle rechten die hierin niet uitdrukkelijk worden verleend, zijn voorbehouden.

Uit het ontbreken van een expliciete vermelding van de handelsmerken die in deze handleiding kan niet worden geconcludeerd dat een naam vrij is van rechten van derden.

## Auteursrecht & Copyright

Copyright © 2017

Versie 1.1, MB-UM-Wallbox-2017-03-06

Alle rechten voorbehouden.

Alle informatie in deze handleiding is kan zonder kennisgeving worden veranderd en vertegenwoordigt geen enkele verplichting van de zijde van de fabrikant.

Alle afbeeldingen in deze handleiding kunnen afwijken van het geleverde product en vertegenwoordigt geen enkele verplichting van de zijde van de fabrikant.

De fabrikant neemt geen verantwoordelijkheid voor verlies en/of schade die als gevolg van gegevens of eventuele foutieve informatie in deze handleiding kunnen optreden.

In deze handleiding mag zonder de uitdrukkelijke schriftelijke toestemming noch in het geheel noch gedeeltelijk worden gereproduceerd, in een elektronische drager opgeslagen of elektronisch in een andere manier elektrisch, mechanisch, optisch, chemisch, door fotokopie of audio-opnameworden worden overdragen.

## Aanwijzing afvalbeheer



Om het milieu te behouden en te beschermen, de milieuvervuiling te voorkomen en het herbruik van grondstoffen (recycling) te verbeteren, werd door de Europese Commissie een richtlijn (AEEA-richtlijn 2002/96 / EC en WEEE verordening) vastgesteld, volgens die elektrische en elektronische apparatuur door de fabrikant wordt teruggenomen om passend te kunnen worden verwijderd of gerecycled.

Apparaten, die van dit symbool zijn voorzien mogen binnen de Europese Unie dus niet worden afgevoerd als ongesorteerd afval: Neem a.u.b. contact op met de plaatselijke autoriteiten over de juiste verwijdering.

De materialen zijn herbruikbaar conform hun kenteken. Met herbruik, recycling of andere vormen van herbruik van oude apparatuur levert u een belangrijke bijdrage aan het beschermen van ons milieu.

Na de publicatie van deze installatiehandleiding kunnen kleine technische wijzigingen door de fabrikant aan het product worden gemaakt. Dit kan c.q. ook tot een kleine afwijking in het uiterlijk leiden. Eventuele bestaande kleurverschillen zijn een gevolg van het drukproces.



**Mercedes-Benz**

Daimler AG, Mercedesstr. 137, 70327 Stuttgart, Deutschland