

Mercedes-Benz Wallbox



Manual de Instruções

Mercedes-Benz
The best or nothing.



Moradas importantes

Contacto

Daimler AG
Mercedesstraße 137
70327 Stuttgart, Alemanha

Para questões técnicas, dirija-se ao Serviço de Assistência Técnica local da Mercedes-Benz.

Sem autorização expressa por escrito, o presente manual não pode ser reproduzido no todo ou em parte, armazenado em suportes eletrônicos ou transmitido de outra forma por via eletrônica, elétrica, mecânica, ótica, química, por fotocópia ou gravação áudio.

Índice

Moradas importantes	ii	Resolução de erros	8
Informações importantes	1	Falhas operacionais e resolução	8
Indicações sobre o este manual	1	Estados de erro e resolução	8
Indicações de segurança nestas instruções	1	Colocação fora de serviço e nova colocação em serviço do produto	11
Indicações de segurança no aparelho	1	Perguntas frequentes	11
Instruções gerais de segurança	2	Anexo	13
Instruções gerais sobre o produto	2	Dados técnicos	13
Indicações de utilização	3	Desenhos cotados e dimensões	14
Introdução	4	Normas e diretrizes	15
Apresentação do produto	4	Marcação CE e declaração de conformidade	16
Desembalagem e âmbito de fornecimento	4	Manutenção	16
Identificação das versões do produto	5	Limpeza e conservação	16
Operação de carga	6	Marcas	17
Operação de carga com a Wallbox da Mercedes-Benz	6	Direitos de propriedade e direitos de autor	17
		Indicações de eliminação	17

Informações importantes

Indicações sobre o este manual

As presentes instruções foram fornecidas como peça original com a sua Wallbox da Mercedes-Benz e documentam os passos e as opções necessários para a colocação em serviço e a operação da Wallbox. Por isso, para permitir uma orientação o mais rápida e clara possível, determinadas passagens de texto destas instruções têm uma formatação especial.

- As descrições que indicam várias opções equivalentes (como neste caso) são identificadas por listas de pontos.
- As descrições que indicam a execução de uma função são representadas por números e definem, por isso, a sequência das operações individuais.

Leia impreterivelmente estas instruções completas, pois contêm informações importantes para a operação da Wallbox em conjunto com o seu veículo Mercedes-Benz. Em especial, observe todas as indicações relativas à operação e à segurança constantes destas instruções.

Guarde estas instruções num local seguro para futura consulta. Se a Wallbox for utilizada por vários utilizadores, o conteúdo destas instruções e, em especial, as indicações de segurança têm de ser sempre transmitidas a cada utilizador ou estarem sempre acessíveis aos mesmos.

Todas as medidas indicadas nestas instruções são-no em milímetros. Se necessário, também é indicada a respetiva escala junto com as diversas figuras.

Tenha em atenção que todos os dados técnicos, especificações e características de design do produto estão sujeitos a alterações sem aviso prévio.

Indicações de segurança nestas instruções

Em especial, têm de ser observados os avisos e as precauções destas instruções marcados como se indica a seguir. Os símbolos têm o seguinte significado:

PERIGO!

As secções marcadas com este símbolo advertem para a presença de tensões elétricas que representam um perigo para a integridade física e a vida: A violação das indicações pode dar origem a lesões graves e morte. As ações identificadas com este símbolo não podem, em circunstância alguma, ser realizadas.

CUIDADO!

As secções marcadas com este símbolo advertem para a presença de outros perigos que podem causar danos no próprio aparelho ou noutros consumidores elétricos. As ações identificadas com este símbolo têm de ser realizadas com especial cuidado.

NOTA!

As secções marcadas com este símbolo advertem para a existência de outras informações importantes e especificidades, que é necessário ter em conta para uma operação fiável. As ações identificadas com este símbolo devem ser realizadas se for necessário.

Indicações de segurança no aparelho

Na caixa e na cobertura interior dos componentes eletrónicos da Wallbox estão afixadas outras indicações de segurança e indicações de operação. Estes símbolos têm o seguinte significado:

ATENÇÃO!

Leia sempre primeiro as instruções de operação (este documento), em especial antes de abrir a porta da caixa da sua Wallbox da Mercedes-Benz.

ATENÇÃO!

Com a caixa aberta, no interior da Wallbox podem estar presentes tensões elétricas perigosas.

Instruções gerais de segurança

Tenha em atenção os seguintes pontos:

- Leia atentamente estas instruções.
- Observe todas as advertências.
- Cumpra todas as instruções.
- A Wallbox tem de ser instalada por um electricista qualificado e a aceitação da sua ligação e colocação em serviço tem de ser feita em conformidade com as normas e as disposições locais.
- Após a instalação, tem de existir em toda a volta da Wallbox um espaço livre mínimo de 50 cm.
- Em caso algum remova a cobertura dos componentes eletrónicos atrás da porta da caixa da Wallbox da Mercedes-Benz: Os componentes que se encontram atrás da mesma não precisam de limpeza nem manutenção ou estas operações não podem, em caso algum, ser realizadas pelo utilizador.
- A Wallbox da Mercedes-Benz só pode ser operada com a porta da caixa fechada e trancada: Antes do processo de carga, certifique-se de que a porta da caixa está fechada e tranque-a com a chave triangular incluída no âmbito de fornecimento.
- Utilize exclusivamente acessórios previstos e vendidos pela Mercedes-Benz para o aparelho.
- Não opere esta Wallbox nas imediações de água corrente ou jatos de água: Não obstante, a Wallbox da Mercedes-Benz possui uma proteção adequada contra água pulverizada ou salpicos de água, de acordo com a respetiva classe de proteção.
- A Wallbox da Mercedes-Benz não pode ser instalada em zonas com risco de inundação.
- A Wallbox da Mercedes-Benz não pode ser instalada em atmosferas potencialmente explosivas.
- Não é permitido colar quaisquer materiais na Wallbox da Mercedes-Benz nem cobrir a mesma com outros objetos ou materiais, de modo a garantir em todos os momentos uma circulação de ar suficiente.
- Sobre a caixa não podem ser colocados líquidos nem objetos ou recipientes contendo líquidos.
- Tenha em atenção que a operação de um radioemissor nas imediações da Wallbox (< 20 cm) pode causar anomalias funcionais e, como tal, deve ser evitada.
- Este aparelho não se destina a ser utilizado por pessoas (incluindo crianças) com capacidades físicas, sensoriais ou mentais reduzidas ou com falta de experiência e/ou de conhecimento, a menos que sejam vigiadas por alguém responsável pela sua segurança ou tenham sido instruídas por esta pessoa sobre a utilização adequada do aparelho.
- As crianças têm de ser vigiadas para garantir que não brincam com o aparelho.
- Tenha em atenção que a Wallbox da Mercedes-Benz só pode ser instalada e operada a uma altura máxima de 2000 m acima do nível do mar.

Instruções gerais sobre o produto

A presente Wallbox da Mercedes-Benz reflete o estado atual da técnica e cumpre todas as disposições técnicas de segurança, diretivas e normas. As indicações de segurança das presentes instruções destinam-se a garantir uma operação correta e segura. A violação ou o incumprimento das indicações de segurança e instruções pode dar origem a choque elétrico,

incêndio e/ou lesões graves. As falhas que afetem a segurança de pessoas, de consumidores elétricos ligados ou do próprio aparelho só podem ser eliminadas por um electricista qualificado.

Se ocorrerem anomalias na Wallbox, contacte sempre primeiro a empresa que realizou a instalação. Se não for possível eliminar o erro, contacte o Serviço de Assistência Técnica local da Mercedes-Benz.

Em todo o caso, deve contactar sempre o Serviço de Assistência Técnica local da Mercedes-Benz nos seguintes casos:

- A caixa sofreu danos mecânicos
- A porta da caixa foi removida ou já não pode ser fechada ou trancada
- Seja óbvio que já não existe uma proteção suficiente contra salpicos de água e/ou corpos estranhos
- A tomada de carga ou o cabo de carga externo apresente danos funcionais ou visíveis
- A Wallbox não funciona corretamente ou sofreu outros danos.



PERIGO!

Se detetar danos na caixa ou na tomada de carga ou cabo de carga, tem de colocar a Wallbox imediatamente fora de serviço através do(s) fusível(eis) instalado(s) a montante no quadro elétrico doméstico: Neste caso, a Wallbox não pode ser mais ligada à corrente! Contacte o Serviço de Assistência Técnica local da Mercedes-Benz!

Indicações de utilização

Tenha em atenção as seguintes instruções de utilização da Wallbox:

- Este aparelho tem de ser sempre ligado ao condutor de terra da alimentação elétrica. A ligação do condutor de terra é realizada e controlada pelo instalador. Após a instalação, eventuais alterações só podem ser levadas a cabo por um electricista qualificado.
- A Wallbox não deve ser instalada em zonas onde passem pessoas com frequência. Em especial, deve ser evitada a instalação em corredores e zonas de passagem, assim como caminhos de fuga identificados.
- Quando não estiver em curso uma operação de carga, o cabo de carga deve ser sempre desligado e guardado (versões com tomada de carga) ou inserido no alojamento da ficha de carga lateral (versões com cabo de carga fixo), para evitar o risco de tropeçar.
- Certifique-se de que a tensão nominal e a corrente nominal do aparelho correspondem às especificações da rede elétrica local e que a potência nominal não é excedida durante a operação de carga.
- Observe sempre as normas de segurança aplicáveis no país onde a Wallbox é utilizada.
- Para desligar a Wallbox completamente da rede elétrica, a alimentação tem de ser sempre interrompida através do(s) fusível(eis) instalado(s) a montante e do interruptor de corrente diferencial residual externo.
- Nunca opere a Wallbox em espaços exíguos. Em especial é necessário assegurar que o veículo está devidamente afastado da Wallbox e pode ser ligado à mesma sem o cabo de carga ficar esticado e sujeito a tensões mecânicas.
- Na zona da Wallbox tem de ser previsto um lugar de estacionamento para o veículo. A distância entre o veículo e a Wallbox deve ser de 50 cm no mínimo e 5 m no máximo.
- Certifique-se de que a porta da caixa da Wallbox permanece sempre fechada e trancada durante a operação. Guarde a chave triangular de abertura da porta num local apenas acessível a pessoas autorizadas.
- Em caso algum remova a cobertura interior dos componentes eletrónicos atrás da porta da caixa da Wallbox.
- Em caso algum realize alterações na caixa ou nos circuitos internos da Wallbox: Uma violação destas indicações constitui um risco para a segurança e uma infração das condições de garantia, podendo levar à anulação imediata da garantia.
- Mandar instalar e/ou reparar o aparelho apenas por técnicos qualificados: O aparelho não contém peças que possam ser sujeitas a manutenção pelo utilizador.

Introdução

Obrigado por se ter decidido pela compra desta Wallbox para carregar o seu veículo Mercedes-Benz! A Wallbox da Mercedes-Benz é uma solução inovadora e orientada para o futuro.

A solução de mobilidade eletrónica (eMobility) ajuda a conservar os recursos naturais e a proteger o ambiente de forma sustentável – como é o caso dos modelos Electric Drive da Mercedes-Benz. A Wallbox da Mercedes-Benz alia um design avançado e apelativo a uma funcionalidade intuitiva: Em função das necessidades, o utilizador pode escolher entre variantes com tomada de carga ou com cabo de carga fixo, concebidas para utilização na esfera privada ou também semipública.

As Wallboxes da Mercedes-Benz são integralmente fabricadas na Alemanha e cumprem todas as disposições e normas vigentes na Europa relativas a sistemas de carga condutiva para veículos elétricos segundo a norma IEC 61851-1, "Modo 3": Leia a esta respeito também a secção relativa a "Normas e diretrizes" na página 15.

Apresentação do produto

A sua Wallbox da Mercedes-Benz permite o carregamento seguro e cómodo de veículos elétricos de acordo com a norma IEC 61851-1 "Modo 3", tendo sido por isso projetada para tempos de carga o mais curtos possível.

Em todos os nossos produtos temos uma preocupação central, que é garantir a segurança do utilizador. Por essa razão, a sua Wallbox tem um sistema de deteção de corrente de fuga CC integrado que, em combinação com o sistema de segurança da sua instalação e do seu veículo elétrico, protege efetivamente contra curto-circuito, choque elétrico e outros perigos durante a operação.

Na utilização diária, a Wallbox é extremamente fácil de operar: Os três indicadores LED na zona inferior da porta da caixa permitem ver claramente em qualquer momento os estados operacionais atuais. Caso ocorra uma anomalia, pode verificar a causa através de um código de erro LED específico, sem ter de abrir a caixa. Após a colocação em serviço pelo técnico, a Wallbox da Mercedes-Benz está pronta a efetuar o carregamento em qualquer altura, tendo a operação de carga de ser sempre autorizada separadamente através do interruptor de chave integrado.

Uma característica comum a todas as Wallboxes é a caixa compacta, que protege os circuitos internos eficazmente contra influências ambientais externas e acesso não autorizado. Todas as versões da Wallbox têm de ser instaladas e colocadas em serviço por um eletricista qualificado. No caso de perguntas, dirija-se ao seu parceiro local Mercedes-Benz.

Desembalagem e âmbito de fornecimento

A sua Wallbox da Mercedes-Benz é fornecida numa caixa de cartão extremamente resistente com vários acessórios, que são necessários para a operação correta. Por isso, verifique imediatamente a seguir à desembalagem, se os seguintes componentes estão incluídos no âmbito de fornecimento:

Componente	Quantidade	Descrição
Wallbox	1	Estação de carga, constituída por caixa de plástico com porta fechável e placa de montagem separada
Guia Rápido	1	Guia Rápido, incluindo as indicações de segurança em formato impresso
Kit de montagem	1	Jogo de parafusos para montagem mural, constituído por 2 x 4 parafusos e as respetivas buchas, chave triangular, chave para o interruptor de chave (2 un.), aliviador de tensão, incl. parafusos (2 un.), tampões para as aberturas na parte de trás da caixa (3 un.)

Se um ou mais dos componentes acima indicados estiver em falta aquando da desembalagem, entre imediatamente em contacto com o seu parceiro comercial local Mercedes-Benz.

NOTA!

A caixa de cartão em que a Wallbox da Mercedes-Benz é fornecida oferece uma proteção ótima contra influências externas durante o transporte e o armazenamento. Se puder, guarde a caixa de cartão e embale a Wallbox da Mercedes-Benz na mesma, se tiver de a enviar para o fabricante devido a uma avaria ou realizar o seu transporte por outros motivos.

Identificação da versões do produto

A série Wallbox da Mercedes-Benz abrange várias versões, que estão otimizadas do ponto de vista mecânico e elétrico para perfis de utilização diferentes. Para fins de identificação, na base da Wallbox encontra-se uma etiqueta de produto com o código de referência específico da sua Wallbox. Certifique-se, com base nesta etiqueta, de que o modelo instalado é descrito nas presentes instruções.



Para a identificação são especialmente relevantes a designação do modelo (A000 906 XX XX) e os valores indicados por baixo relativos à ligação elétrica (tensão, frequência de rede, intensidade da corrente).

No presente manual são descritas as seguintes estações de carga:

Modelo	Ligação de rede	Versão
A0009060407	230/400 V 50 Hz 16 A	Cabo de carga fixo de acordo com a norma IEC 62196-2 Tipo 2, aprox. 6 m; potência de carga 11 kW
A0009060507	230/400 V 50 Hz 32 A	Tomada de carga integrada de acordo com a norma IEC 62196-2 Tipo 2 para cabo de carga "Modo 3" disponível como opção; potência de carga 22 kW

Para informações sobre os cabos de carga "Modo 3", dirija-se ao seu parceiro comercial local Mercedes-Benz.

⚠ CUIDADO!

As informações e as especificações técnicas constantes deste manual dizem exclusivamente respeito às versões indicadas neste manual, não podendo ser aplicadas a outros modelos da Wallbox: Essas versões são fornecidas com as suas próprias instruções, se for o caso.

Operação de carga

A instalação mecânica e eletrotécnica das versões da Wallbox da Mercedes-Benz descritas nestas instruções têm de ser sempre feitas por técnicos qualificados: Em especial, a preparação da instalação doméstica e a ligação elétrica à instalação doméstica tem de ser realizada por um electricista qualificado, devendo ser a aceitação realizada aquando da colocação em serviço. Contacte uma empresa especializada em instalações elétricas ou o seu parceiro local Mercedes-Benz, que terá muito gosto em o ajudar com eventuais questões sobre a instalação e a operação da sua Wallbox.

A instalação em si é descrita em instruções de instalação separadas. Estas instruções contêm informações importantes sobre a instalação mecânica e elétrica da Wallbox e sobre a sua aceitação operacional e de colocação em serviço realizada a seguir. Se for possível, deve estar presente durante a primeira colocação em serviço por um electricista para assegurar que consegue realizar operações de carga sem problemas com a sua Wallbox da Mercedes-Benz.

O estado operacional da Wallbox ativo em cada momento é indicado por três indicadores LED na parte da frente. Os LED podem...

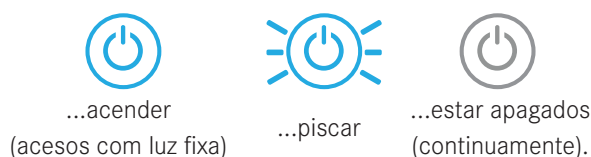

Encontra mais informações sobre os estados operacionais nas páginas seguintes.

Operação de carga com a Wallbox da Mercedes-Benz

A Wallbox foi projetada para um carregamento o mais rápido possível do seu veículo Mercedes-Benz de acordo com a norma IEC 61851-1 "Modo 3". O tempo de carga efetivo depende da bateria recarregável instalada no veículo e do estado de carga no início da operação de carga.



Ficha tipo 2

A Wallbox da Mercedes-Benz está disponível em versões com cabo de carga fixo ou com uma tomada de carga do tipo 2. A versão A0009060407 possui um cabo de carga com ficha de conector de carga do tipo 2. Neste caso, a ficha de conector de carga encontra-se num alojamento da ficha de carga previsto para o efeito do lado direito da caixa da Wallbox, apenas sendo retirada para a operação de carga.

A versão A0009060507 possui uma tomada de carga para a qual precisa de um cabo de carga "Modo 3", disponível como opção, para ligação ao seu veículo Mercedes-Benz. Esta versão possui um bloqueio eletromotriz, que fixa a ficha de carga à Wallbox, assim que o cabo de carga for ligado à Wallbox e ao veículo. Para obter informações sobre os cabos de carga, contacte o seu parceiro comercial local Mercedes-Benz.

CUIDADO!

A Wallbox da Mercedes-Benz só pode ser operada com a porta da caixa fechada e trancada: Antes do processo de carga, certifique-se de que a porta da caixa está fechada e trancada com a chave triangular incluída no âmbito de fornecimento.

Proceda como se segue para carregar o seu veículo com a Wallbox:

1. Posicione o veículo de forma a conseguir chegar fácil e comodamente à tomada do veículo com a ficha de conector de carga do cabo de carga: Durante a operação de carga, o cabo de carga não pode ficar esticado nem sujeito a tensões mecânicas!
2. Abra a tomada do veículo tal como descrito no manual de instruções do veículo.
3. Verifique os indicadores LED na parte da frente da Wallbox: Se a Wallbox estiver operacional, o LED azul  pisca a cada 5 segundos, enquanto os outros dois LED estão apagados.
4. Retire a ficha de conector de carga do alojamento da ficha de carga (versão A0009060407) ou ligue o cabo de carga "Modo 3" disponível como opção à tomada de carga, no lado direito da Wallbox (versão A0009060507).
5. Encaixe a ficha de conector do cabo de carga completamente na tomada do veículo.

6. Autorize a operação de carga, se necessário, com o interruptor de chave no lado direito da caixa.

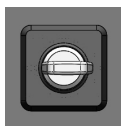

- Interruptor de chave na posição horizontal: A operação de carga seguinte está bloqueada.

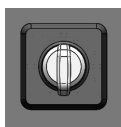

- Interruptor de chave na posição vertical: A operação de carga está autorizada.

i **NOTA!**

A autorização de carga só é necessária para o início da operação de carga: De seguida, o interruptor de chave pode ser colocado novamente na posição horizontal, sem que a operação de carga seja interrompida. No entanto, após a separação da ligação ao veículo, a Wallbox fica bloqueada para uma nova operação de carga.

Os indicadores LED na parte da frente da Wallbox indicam os estados operacionais como se segue:

Indicações dos LED	Descrição
	O LED azul pisca a cada 5 segundos, o LED verde e o LED vermelho estão apagados. O veículo pode ser ligado à Wallbox.
	O LED azul acende com luz fixa, quando o veículo estiver ligado à Wallbox e tiver sido reconhecido, mas a operação de carga ainda não tiver sido autorizada com o interruptor de chave.
	O LED azul apaga e o LED verde acende com luz fixa, se o veículo estiver ligado à Wallbox e a operação de carga tiver sido autorizada através do interruptor de chave: Neste estado, a Wallbox aguarda o início da operação de carga pelo veículo.
	Durante a operação de carga propriamente dita, o LED verde pisca . A operação de carga pode ser interrompida manualmente no veículo, sendo terminada automaticamente pelo veículo, quando tiver sido concluída.
	Se a operação de carga for colocada em pausa ou tiver sido concluída, o LED verde volta a acender com luz fixa.

i **NOTA!**

A operação de carga é sempre terminada pelo veículo e não pela Wallbox. O LED verde aceso indica, com base na comunicação com o veículo, que a operação de carga está colocada em pausa ou foi terminada: A distinção entre estes dois estados só é possível através do indicador do estado de carga da bateria do veículo. Se após uma operação de carga suficientemente longa, o veículo não ficar completamente carregado, dirija-se ao seu parceiro local Mercedes-Benz.

Após a conclusão da operação de carga, retire o cabo da tomada do veículo e guarde-o corretamente até à próxima operação de carga.

Resolução de erros

A sua Wallbox da Mercedes-Benz foi concebida para garantir a máxima segurança operacional e um carregamento o mais fiável possível. Se durante a utilização ocorrer qualquer falha, esta é indicada pelos indicadores LED na parte da frente da Wallbox. O capítulo seguinte descreve como identificar estados de erro e as medidas que devem ser tomadas para eliminar as falhas.

Falhas operacionais e resolução

Para garantir uma operação segura, a Wallbox da Mercedes-Benz tem de ser protegida quando está em serviço por fusível(eis) instalado(s) a montante e um interruptor de corrente diferencial residual externo. Para tomar medidas adequadas em caso de falha e retomar a operação, é necessário determinar primeiro de forma clara de que tipo de falha se trata. Podem ocorrer as seguintes falhas:

Falha	Causa possível	Proposta de resolução
Os LED não funcionam.	A Wallbox não está a ser alimentada com corrente.	A alimentação de corrente foi interrompida do lado da instalação doméstica: Verifique os dispositivos MCB e RCCB instalados a montante e, caso aplicável, volte a ligá-los. Se o erro ocorrer repetida ou continuamente, contacte o Serviço de Assistência Técnica local da Mercedes-Benz.
	Existe um erro interno na Wallbox.	A Wallbox tem de ser substituída. Nesta situação, contacte o Serviço de Assistência Técnica local da Mercedes-Benz.
O veículo elétrico não é reconhecido.	O cabo de carga não está corretamente encaixado no veículo ou na Wallbox.	Retire a ficha de carga do veículo e da Wallbox e volte a encaixá-la: Se o erro persistir, verifique o cabo de carga "Modo 3" e contacte o Serviço de Assistência Técnica local da Mercedes-Benz.
Os LED indicam uma mensagem de erro.	A Wallbox da Mercedes-Benz deteta um erro.	Para indicação dos estados de erro, os LED acendem e piscam com base num padrão específico, que se repete continuamente. Nos estados de erro F1 a F10, a indicação é feita de forma cadenciada a intervalos de 200 ms: Os LED podem acender continuamente ou estar apagados ou piscar durante 200 ms. A correspondência entre a indicação ótica e os erros é apresentada a seguir.

i NOTA!

Se existir um defeito na cablagem de alimentação elétrica da Wallbox, desligue a Wallbox (ver página 11) e contacte o Serviço de Assistência Técnica local da Mercedes-Benz.

Estados de erro e resolução

200 ms	200 ms	200 ms	200 ms	200 ms	200 ms	200 ms	200 ms	200 ms	200 ms	200 ms	Descrição
											Erro F1: O contactor principal da Wallbox não abre. O LED verde pisca quatro vezes seguidas, o LED azul fica apagado, o LED vermelho acende continuamente.
											Erro F2: O firmware detetou durante o autoteste inicial ou cíclico um estado não admissível. O LED verde pisca três vezes seguidas, o LED azul pisca, de seguida, uma vez, o LED vermelho acende continuamente.

Resolução: Em ambos os casos, desligue e ligue novamente a alimentação de corrente. Se o erro persistir, desligue a Wallbox (ver "Colocação fora de serviço e nova colocação em serviço do produto" na página 11) e contacte o Serviço de Assistência Técnica local da Mercedes-Benz.

200 ms	200 ms	200 ms	200 ms	200 ms	200 ms	200 ms	200 ms	200 ms	200 ms	200 ms	200 ms	Descrição
												<p>Erro F3: O módulo interno de detecção de corrente de fuga CC comunicou corrente de fuga CC.</p> <p>Os LED verde e azul piscam alternada e respetivamente duas vezes, o LED vermelho acende continuamente.</p>

Resolução: Quando o erro ocorre pela primeira vez, a operação de carga é interrompida durante 30 segundos e, de seguida, reiniciada automaticamente. Se o erro voltar a ocorrer imediatamente de seguida, a operação de carga é cancelada de forma definitiva: Só é possível uma nova operação de carga depois da separação da ligação do veículo à Wallbox.

É possível que o veículo tenha um defeito elétrico no sistema de carregamento. Não carregue o veículo. Contacte assim que possível uma oficina qualificada. Adicionalmente, deve observar as indicações no manual de instruções do veículo.

200 ms	200 ms	200 ms	200 ms	200 ms	200 ms	200 ms	200 ms	200 ms	200 ms	200 ms	200 ms	Descrição
												<p>Erro F5: Este erro só é relevante para os modelos com tomada de carga (A0009060507) e indica que a ficha do cabo de carga "Modo 3" não pôde ser bloqueada na tomada de carga da Wallbox.</p> <p>O LED azul pisca quatro vezes seguidas, o LED verde fica apagado, o LED vermelho acende continuamente.</p>

												<p>Erro F6: Este erro só é relevante para os modelos com tomada de carga (A0009060507) e indica que a codificação de corrente do cabo de carga "Modo 3" tem um erro.</p> <p>O LED verde pisca duas vezes, o LED azul pisca, de seguida, duas vezes, o LED vermelho acende continuamente.</p>
--	--	--	--	--	--	--	--	--	--	--	--	---

Resolução: A Wallbox reinicia automaticamente a operação de carga após 60 segundos. Se o erro persistir, verifique se a ficha está bem inserida na tomada ou retire-a e volta a inseri-la. Se o erro persistir, verifique o cabo de carga "Modo 3". Se o cabo não apresentar danos, a Wallbox pode ter de ser substituída: Contacte o Serviço de Assistência Técnica local da Mercedes-Benz.

200 ms	200 ms	200 ms	200 ms	200 ms	200 ms	200 ms	200 ms	200 ms	200 ms	200 ms	200 ms	Descrição
												<p>Erro F7: O veículo requer operação de carga com ventilação.</p> <p>O LED azul pisca duas vezes seguidas, o LED verde fica apagado, o LED vermelho acende continuamente.</p>

Resolução: A Wallbox reinicia automaticamente a operação de carga após 60 segundos. Se o erro persistir, contacte o Serviço de Assistência Técnica local da Mercedes-Benz. A Wallbox da Mercedes-Benz não permite carregar veículos que exijam ventilação durante o processo de carga.

200 ms	200 ms	200 ms	200 ms	200 ms	200 ms	200 ms	200 ms	200 ms	200 ms	200 ms	200 ms	Descrição
												<p>Erro F8: Foi detetado um curto-circuito entre o contacto-piloto CP e o condutor de terra PE ou a interface de comunicação do veículo está defeituosa.</p> <p>O LED verde pisca duas vezes seguidas, o LED azul fica apagado, o LED vermelho acende continuamente.</p>

Resolução: A Wallbox reinicia automaticamente a operação de carga após 60 segundos. Se o erro persistir, verifique o cabo de carga “Modo 3”. Se o cabo não apresentar danos, é necessário verificar o veículo: Para o efeito, contacte uma oficina qualificada.

200 ms	200 ms	200 ms	200 ms	200 ms	200 ms	200 ms	200 ms	200 ms	200 ms	200 ms	Descrição
											<p>Erro F9: O módulo de monitorização da corrente detetou que a corrente de carga excede a corrente máxima ajustada.</p> <p>O LED verde pisca quatro vezes seguidas, à quarta vez, o LED azul pisca também, o LED vermelho acende continuamente.</p>

Resolução: A Wallbox reinicia automaticamente a operação de carga após 60 segundos. Se o erro persistir, verifique o cabo de carga “Modo 3” ou o veículo: Para o efeito, contacte uma oficina qualificada.

200 ms	200 ms	200 ms	200 ms	200 ms	200 ms	200 ms	200 ms	200 ms	200 ms	200 ms	Descrição
											<p>Erro F10: A monitorização da temperatura detetou no interior da caixa uma temperatura superior a 80 °C.</p> <p>O LED verde pisca quatro vezes seguidas, à terceira e à quarta vez, o LED azul pisca também, o LED vermelho acende continuamente.</p>

Resolução: A monitorização da temperatura interrompe a operação de carga.

- A operação de carga é reiniciada após 10 minutos, quando a temperatura na caixa tiver descido abaixo de 70 °C.
- A operação de carga é imediatamente reiniciada, quando a temperatura na caixa tiver descido abaixo de 60 °C.

Se o erro ocorrer repetida ou continuamente, deverá assegurar um melhor arrefecimento e/ou um ensombramento mais eficaz da Wallbox no local de instalação. Se o erro persistir, o veículo tem de ser verificado: Para o efeito, contacte uma oficina qualificada.

200 ms	200 ms	200 ms	200 ms	200 ms	200 ms	200 ms	200 ms	200 ms	200 ms	200 ms	Descrição
											<p>Erro F16: A transmissão de dados relativa à monitorização de corrente integrada tem uma falha. A corrente de carga máxima é limitada a 10 A durante a falha.</p> <p>Os LED verde e azul acendem continuamente, o LED vermelho pisca duas vezes.</p>

Resolução: Embora a operação de carga continue a ser possível, a potência de carga sofre uma redução. Se o erro ocorrer repetida ou continuamente, desligue a Wallbox (ver “Colocação fora de serviço e nova colocação em serviço do produto” na página 11) e contacte o Serviço de Assistência Técnica local da Mercedes-Benz.

200 ms	200 ms	200 ms	200 ms	200 ms	200 ms	200 ms	200 ms	200 ms	200 ms	200 ms	Descrição
											<p>Erro F17: A monitorização da temperatura detetou no interior da caixa uma temperatura superior a 60 °C. A corrente de carga máxima é limitada a 6 A.</p> <p>Os LED verde e azul acendem continuamente, o LED vermelho pisca duas vezes.</p>

Resolução: Embora a operação de carga continue a ser possível, a potência de carga sofre uma redução. Se o erro ocorrer repetida ou continuamente, deverá assegurar um melhor arrefecimento e/ou um ensombramento mais eficaz da Wallbox no local de instalação. Se o erro persistir, o veículo tem de ser verificado: Para o efeito, contacte uma oficina qualificada.

⚠ CUIDADO!





Se, durante o funcionamento com o veículo, a Wallbox continuar a emitir mensagens de erro ou o fizer continuamente, desligue a Wallbox (ver “Colocação fora de serviço e nova colocação em serviço do produto”) e contacte o Serviço de Assistência Técnica local da Mercedes-Benz. Pode ser necessário realizar uma reparação antes de ser possível uma operação de carga.



Colocação fora de serviço e nova colocação em serviço do produto

Se for necessário, pode colocar a Wallbox da Mercedes-Benz fora de serviço. Para o efeito, proceda como se segue:

1. Desligue o interruptor de corrente diferencial residual externo (corta a corrente da rede elétrica para a Wallbox).
2. Desligue também o(s) fusível(eis) instalado(s) a montante.
3. Agora não é possível realizar uma operação de carga com a Wallbox da Mercedes-Benz.
4. Para mais tarde voltar a colocar a Wallbox em serviço, proceda da seguinte forma:
5. Ligue o(s) fusível(eis) instalado(s) a montante.
6. Adicionalmente, ligue o interruptor de corrente diferencial residual externo (repõe a corrente da rede elétrica para a Wallbox).

Quando a Wallbox da Mercedes-Benz for novamente ligada à rede elétrica, esta começa a operação de iniciação: Durante a mesma é realizada uma verificação dos componentes eletrónicos internos para assegurar a funcionalidade correta. Esta operação é indicada pelos indicadores LED na parte da frente da Wallbox da Mercedes-Benz como se segue.

Indicações dos LED	Descrição
	Os três LED piscam uma vez...
	...e apagam-se de seguida.
	De seguida, o LED azul  e o LED verde  piscam para indicar a versão de software atual (não relevante para a operação).

A seguir, o LED azul  pisca a cada 5 segundos, enquanto o LED verde  e o LED vermelho  se apagam. O veículo pode agora ser ligado à Wallbox para a operação de carga.

Perguntas frequentes

Seguem-se algumas perguntas frequentes relacionadas com a instalação e a operação da sua Wallbox da Mercedes-Benz. Antes de contactar o Serviço de Assistência Técnica local, leia primeiro esta secção: Pode ser que as suas eventuais dúvidas sejam aqui esclarecidas.

Posso montar eu próprio a Wallbox da Mercedes-Benz?

- Não, a instalação mecânica e, em especial, a instalação elétrica da Wallbox da Mercedes-Benz têm de ser sempre feitas por um electricista qualificado. Só dessa forma se pode assegurar uma operação elétrica segura.

- A montagem da Wallbox da Mercedes-Benz pelo utilizador pode levar à violação das condições de garantia e anular a garantia da Wallbox.

Como tem de ser protegida eletricamente a Wallbox da Mercedes-Benz?

- A Wallbox da Mercedes-Benz tem de ser protegida na instalação doméstica de forma omnipolar e com um interruptor de corrente diferencial residual (tipo A, no mínimo). Tenha sempre em atenção todas as normas locais aplicáveis à operação de aparelhos elétricos, que possam prescrever a utilização de um interruptor de corrente diferencial residual diferente (por exemplo, do tipo B).

A Wallbox da Mercedes-Benz também pode ser operada de forma monofásica?

- Sim, basicamente todos os modelos da Wallbox da Mercedes-Benz podem ter operação monofásica.

A Wallbox da Mercedes-Benz não funciona (os indicadores LED não reagem). Como determino o erro?

- Se não estiver nenhum veículo ligado à Wallbox, o indicador LED azul na parte da frente da Wallbox deve piscar aprox. a cada 5 segundos. Se não for o caso, verifique:
 1. O(s) fusível(eis) instalado(s) a montante
 2. O interruptor de corrente diferencial residual externoSe estes dispositivos de proteção não apresentarem falhas evidentes, contacte o Serviço de Assistência Técnica local da Mercedes-Benz.

A capacidade (potência) de carga da Wallbox da Mercedes-Benz é mais baixa do que esperado. Qual pode ser a razão?

- No caso de algumas falhas, os circuitos de proteção internos da Wallbox da Mercedes-Benz limitam a intensidade de corrente: Neste caso, o LED vermelho pisca a cada 10 segundos, mas o carregamento continua a ser possível. Se as medidas de proteção internas continuarem a ser ativadas repetida ou continuamente, desligue a Wallbox (ver página 11) e contacte o Serviço de Assistência Técnica local da Mercedes-Benz.

A chave para abrir a caixa ou para autorizar o carregamento perdeu-se. Posso encomendar uma nova chave?

- No âmbito de fornecimento da Wallbox da Mercedes-Benz está incluída uma chave triangular para a porta da caixa. Adicionalmente, são fornecidas duas chaves para o interruptor de chave lateral, através do qual é autorizada a operação de carga. Se as duas chaves para o interruptor de chave forem perdidas e o interruptor de chave no lado direito da caixa estiver na posição horizontal, a Wallbox está bloqueada para operação de carga e não será possível utilizá-la. Dirija-se ao fornecedor onde adquiriu a Wallbox para encomendar uma nova chave triangular ou uma chave para o interruptor.

Onde posso encomendar peças sobresselentes para a Wallbox?

- Se precisar de peças sobresselentes para a Wallbox, contacte o Serviço de Assistência Técnica local da Mercedes-Benz.

Anexo

Dados técnicos

Versão	A0009060407	A0009060507
Disposições	de acordo com a IEC 61851-1/61439-7	
Ligação de rede	para cablagem de alimentação até 5 x 16 mm ² no máximo	
Tensão nominal	230/400 V	
Corrente nominal	16 A, trifásica	32 A, trifásica
Frequência nominal	50 Hz	
Potência de carga máx.	11 kW	22 kW
Toma de carga	Cabo de carga tipo 2, aprox. 6 m	Tomada de carga tipo 2
Dispositivos de proteção dos circuitos	Sistema de deteção de corrente de fuga CC eletrónico DC-RCM, I Δ n d.c. \geq 6 mA	
Controlo/parametrização	Interface interna RS485 (não acessíveis pelo utilizador/instalador)	
Temperatura ambiente de serviço	-30 a 50°C	
Temperatura de armazenamento	-30 a 85°C	
Humidade do ar, relativa	5 a 95% (sem condensação)	
Classe de proteção	I	
Categoria de sobretensão	III	
Grau de poluição	3	
Tipo de proteção, caixa	IP54	IP44
Resistência aos choques	IK08	
Dimensões, incl. placa de montagem	492 x 400 x 194 mm (A x L x P)	
Dimensões, excl. placa de montagem	492 x 400 x 162 mm (A x L x P)	
Dimensões, placa de montagem	477.9 x 376.4 x 32 mm (A x L x P)	
Altitude de montagem máxima	\leq 2000 m acima do nível do mar	
Peso por unidade, incl. placa de montagem	aprox. 14 kg	aprox. 5.7 kg
Peso por unidade, excl. placa de montagem	aprox. 13 kg	aprox. 4.7 kg

Desenhos cotados e dimensões

A Wallbox da Mercedes-Benz é fornecida totalmente montada e verificada. Todas as medidas exteriores estão indicadas nos desenhos cotados seguintes.

Wallbox com cabo de carga fixo

Vista de cima e lateral (todas as indicações em mm)

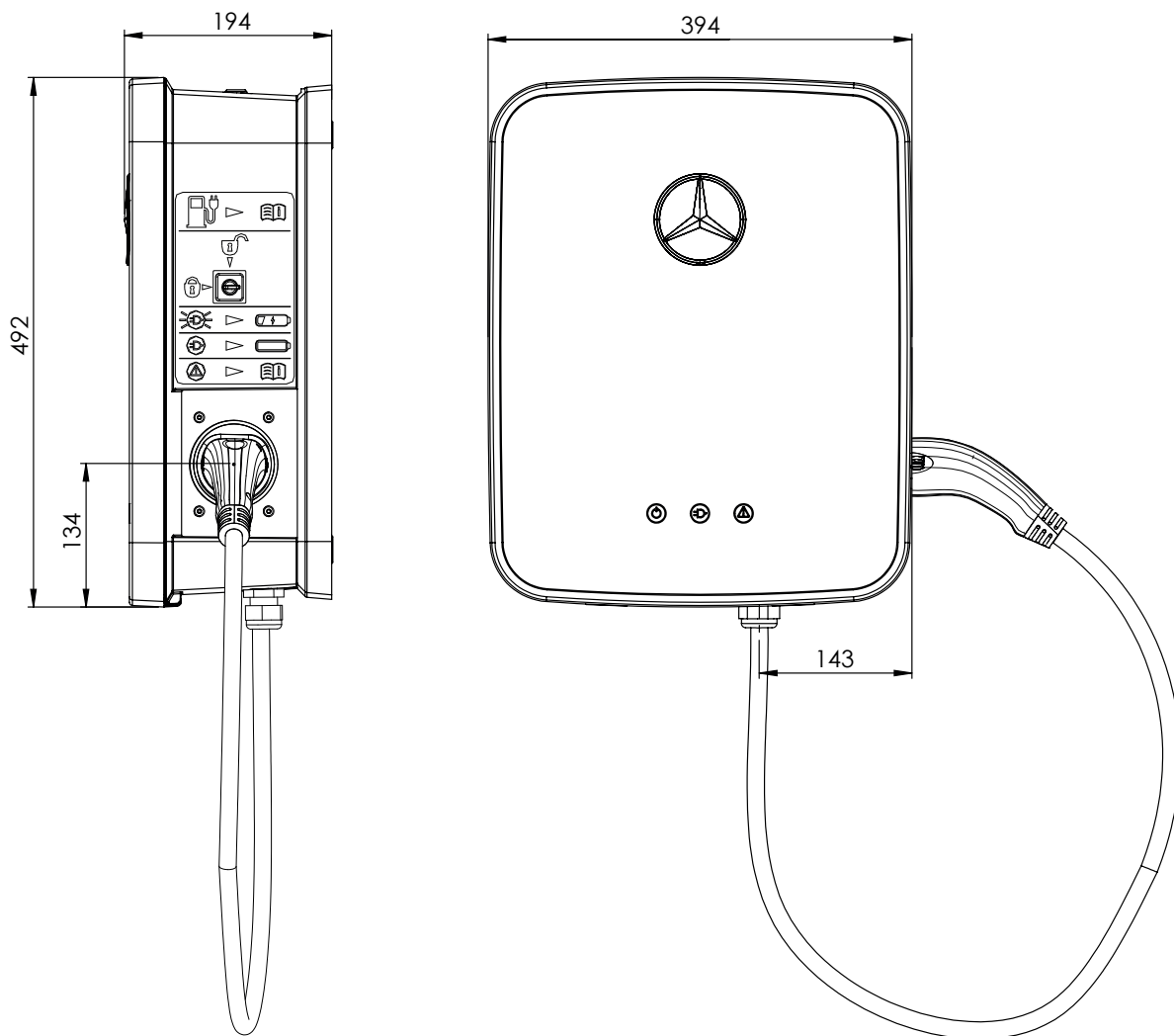

Wallbox com tomada de carga

Vista de cima e lateral (todas as indicações em mm)

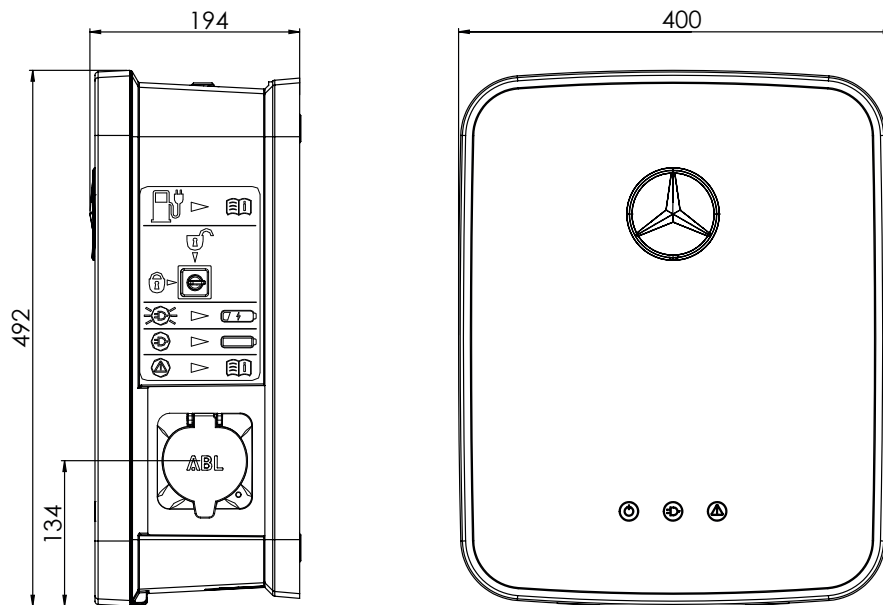

Normas e diretrizes

A Wallbox da Mercedes-Benz cumpre as seguintes normas e classes de proteção:

Diretrizes gerais

Diretriz/diretiva	Explicação
2014/30/UE	Diretiva "Compatibilidade eletromagnética" (CEM)
2011/65/UE	Diretiva "Substâncias perigosas" (RoHS 2)
2012/19/UE	Diretiva "Resíduos de equipamentos elétricos e eletrônicos" (REEE)
2014/35/UE	Diretiva "Baixa tensão"
ElektroG	Lei alemã relativa aos aparelhos elétricos e eletrônicos

Normas de segurança dos aparelhos

Norma	Explicação
IEC 61851-1 Ed. 2.0:2010	Sistemas de carga condutiva para veículos elétricos Parte 1: Requisitos gerais
IEC/TS 61439-7:2014	Parte 7: Conjuntos para aplicações específicas tais como marinas, parques de campismo, espaços de mercado, estações de carregamento para veículos elétricos
DIN EN 61851-1: 2012-01	Sistemas de carga condutiva para veículos elétricos Parte 1: Requisitos gerais
E DIN EN 61851-22:2011-04	Sistemas de carga condutiva para veículos elétricos Parte 22: Estação de carga em corrente alternada para veículos elétricos
HD 60364-7-722:2012	Instalação de sistemas de baixa tensão - Parte 7-722: Alimentação de corrente de veículos elétricos

Classes e tipos de proteção

Classe de proteção/ tipo de proteção	Explicação
	O aparelho corresponde à classe de proteção 1.
IP 44	Tipo de proteção do aparelho: Proteção contra a penetração de corpos estranhos sólidos com um diâmetro superior a 1 mm e contra salpicos de água (versões: A0009060507).
IP 54	Tipo de proteção do aparelho: Proteção contra contacto, poeiras em quantidades prejudiciais e salpicos de água (versões: A0009060407)

Marcação CE e declaração de conformidade



A Wallbox da Mercedes-Benz tem aposta a marcação CE. A respetiva declaração de conformidade está disponível em formato eletrónico em www.yourwallbox.de para transferência.

Manutenção

A Wallbox da Mercedes-Benz depois de instalada praticamente não precisa de manutenção. No entanto, como a Wallbox da Mercedes-Benz trabalha com tensões elétricas altas no interior, recomenda-se, com uma certa periodicidade (p. ex., semestralmente), realizar um controlo visual da caixa e uma verificação das peças estruturais e dos acessórios externamente acessíveis.

PERIGO!

Em caso algum remova a cobertura interna da Wallbox da Mercedes-Benz: Os componentes não precisam de limpeza nem manutenção ou estas operações não podem, em caso algum, ser realizadas pelo utilizador.

- Realize um controlo visual das superfícies da caixa, assim como das tomadas de carga em relação a defeitos.
- Realize um controlo visual do cabo de carga e certifique-se de que o cabo não apresenta danos visíveis nem deformações.

Se durante os controlos acima indicados detetar defeitos, contacte o Serviço de Assistência Técnica local da Mercedes-Benz.

Mande eliminar todos os defeitos antes de continuar a operar a Wallbox. Até lá, coloque a Wallbox fora de serviço tal como descrito na secção “Colocação fora de serviço e nova colocação em serviço do produto” na página 11.

- A Wallbox da Mercedes-Benz não tem um interruptor de ligar/desligar dedicado: Se quiser colocar a Wallbox fora de serviço, terá de colocar o(s) fusível(eis) instalado(s) a montante na instalação doméstica e o interruptor de corrente diferencial residual externo na posição 0 (Off/desligado).
- A função do interruptor de corrente diferencial residual externo tem de ser controlada semestralmente para assegurar o seu funcionamento correto durante a operação.

Limpeza e conservação

- A superfície da Wallbox da Mercedes-Benz pode ser limpa com um pano seco.
- Não utilize produtos de limpeza agressivos, cera ou solventes (como essência de petróleo ou diluente de tintas), pois estes produtos podem atacar e tirar o brilho às superfícies e aos indicadores no aparelho.
- Não utilize esponjas nem panos abrasivos, pois podem riscar a superfície da porta da caixa.

PERIGO!

A Wallbox da Mercedes-Benz não pode, em caso algum, ser limpa com um aparelho de limpeza a alta pressão ou um aparelho semelhante, que faça com que líquidos ou vapor penetrem nas aberturas da caixa.

Marcas

Todas as marcas e marcas comerciais mencionadas neste manual e eventualmente protegidas por terceiros estão sujeitas, de forma não limitada, às disposições dos direitos que lhes sejam aplicáveis e aos direitos de propriedade dos respetivos titulares.

Todas as marcas, nomes comerciais ou firmas aqui mencionados são ou podem ser marcas ou marcas registadas dos respetivos titulares. Reservados todos os direitos aqui não expressamente concedidos.

Se uma marca mencionada neste manual não for explicitamente identificada, tal não significa que não esteja sujeita a direitos de terceiros.

Direitos de propriedade e direitos de autor

Copyright © 2019

Versão 1.2, MB-UM-Wallbox-2019-05-10

Todos os direitos reservados.

Todos os dados e informações constantes destas instruções podem ser alterados sem aviso prévio e não representam uma obrigação por parte do fabricante.

Todas as figuras constantes destas instruções podem divergir do produto fornecido e não representam uma obrigação por parte do fabricante.

O fabricante não se responsabiliza por prejuízos e/ou danos decorrentes de dados ou eventuais informações erradas constantes destas instruções.

Sem autorização expressa por escrito, por parte do fabricante, o presente manual não pode ser reproduzido no todo ou em parte, armazenado em suportes eletrónicos ou transmitido de outra forma por via eletrónica, elétrica, mecânica, ótica, química, por fotocópia ou gravação áudio.

Indicações de eliminação

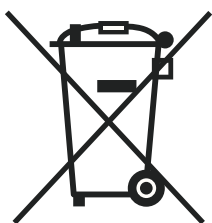

Para conservar e proteger o ambiente, prevenir a poluição do ambiente e melhorar a reutilização de matérias-primas (reciclagem), a Comissão Europeia promulgou uma Diretiva (Diretiva REEE 2002/96/CE e Regulamento CEEA), de acordo com a qual, os aparelhos elétricos e eletrónicos são recebidos de volta pelo fabricante para serem encaminhados para processos de eliminação ou reutilização adequados.

Os aparelhos que estão identificados com este símbolo não podem, por isso, ser eliminados como resíduos urbanos não triados dentro da União Europeia: Informe-se junto dos serviços municipalizados da sua área de residência sobre as formas de eliminação corretas.

Os materiais podem ser reciclados de acordo com a respetiva identificação. Através da reciclagem, valorização dos materiais e outras formas de valorização de resíduos de aparelhos está a contribuir de forma importante para a proteção do ambiente.

The manufacturer may have made minor technical modifications to the product after publication of this instruction manual. This may also have led to minor discrepancies in the appearance of the product. Any color differences are a result of the printing process.



Mercedes-Benz

Daimler AG, Mercedesstr. 137, 70327 Stuttgart, Germany